

## ЗМІСТ

- Умови та положення поставок та продажів	3÷4
- FWT «CLOUD» система для підключення до інтернету	5
- Контролери	6÷12
- Соленоїдні дозуючі насоси	13÷21
- Аксесуари до соленоїдних насосів	22
- Запасні частини до соленоїдних насосів	23÷26
- Водоміри, міксери, резервуари	27÷29
- Перистальтичні дозатори	30÷31
- Системи контролю для басейнів	32÷38
- Промислові дозувальні насоси <b>Mytho</b>	38÷39
- Датчики та електроди	40÷46
- Тримачі датчиків та електродів	47÷48



ТзОВ «ФВТ Технології Води»  
Офіційний представник FWT SYSTEMS Srl  
Угорська вул., 8/19  
м.Львів 79034 Україна  
Тел. (+38) 032-270-17-70

Тел. Київстар (+38) 067 742-34-94  
Тел. Vodafone (+38) 050 506-24-30  
E-mail: [fwt.lviv@ukr.net](mailto:fwt.lviv@ukr.net)  
<https://fwtsystems.com.ua/>

Revision 01\_ 0325

## ВСТУП

ТзОВ «ФВТ Технології Води» є ексклюзивним дистриб'ютором компанії «FWT SYSTEMS Srl», Італія. Дані УМОВИ ПОСТАВОК І ПРОДАЖІВ повністю застосовуються для всіх передбачених договорів з «ФВТ Технології Води» (іменована надалі КОМПАНІЯ), за винятком особливих випадків, які дійсні тільки в письмовому свідченні, представленому ПІДПРИЄМСТВОМ. Однак, в разі виникнення будь-яких сумнівів, дані УМОВИ І ПОЛОЖЕННЯ ПОСТАВОК І ПРОДАЖІВ переважають над умовами покупки клієнтом, якщо такі є. Якщо будь-які положення цих УМОВ І ПОЛОЖЕНЬ ПОСТАВОК І ПРОДАЖІВ в силу тих чи інших обставин можуть виявитися недійсними, незаконними або такими, що не підлягають виконанню, решта положень даних УМОВ І ПОЛОЖЕНЬ залишаються в дії.

## 1. ЦІНИ

ТзОВ «ФВТ Технології Води» залишає за собою право змінювати, в будь-який час до доставки, ціну та / або технічні характеристики продукції і / або послуг, відповідно до змін в «FWT SYSTEMS Srl», а також в разі зміни курсів валют, введення або зміни податків, покращення матеріалів або технічних удосконалень, або через збільшення вартості матеріалів.

## 2. УМОВИ ПОСТАВКИ

Терміни та умови поставок і період обробки замовлення, які відображаються в робочих днях, або в оферті, або підтвердження замовлення ПІДПРИЄМСТВОМ, починаються з моменту дати угоди за кожним договором або підтвердження замовлення, і вони залишаються такими, що свідчать, але не зобов'язуючими для КОМПАНІЇ. Тому ні в якому разі «ФВТ Україна» не несе відповідальності за будь-які прямі та / або непрямі збитки через несвоєчасну доставку. Пізня доставка не надає Клієнту можливість анулювати Контракт повністю або частково. Доставка може здійснюватися партіями.

## 3. ПОСТАВКА, УПАКОВКА ТА ТРАНСПОРТУВАННЯ

Товари постачаються зі складу «ФВТ Технології Води» м.Львів. Навіть в тому випадку, коли, як поправки до вищезазначеного, поставка товарів відбувається в приміщення одержувача, вона здійснюється від імені Клієнта і повністю на відповідальності Клієнта, навіть у випадках, коли перевізник був обраний КОМПАНІЄЮ. Відповідно, «ФВТ Технології Води» не несе відповідальності за будь-які збитки, завдані під час перевезення. Будь-які претензії до Перевізника пред'являються Клієнтом від свого імені.

## 4. ПРЕТЕНЗІЇ ТА СКАРГИ

Претензії або скарги покупця щодо якості, типу і моделей товарів, що постачаються, повинні бути представлені в письмовій формі протягом 3-х днів з моменту отримання товару, і не більше ніж за 5 днів з моменту виходу товару зі складу КОМПАНІЇ; скарги щодо якості або пошкодження товару розглядаються ПІДПРИЄМСТВОМ протягом 15 днів з моменту прийняття скарги або претензії з приводу дефекту. КОМПАНІЯ зробить все можливе для заміни або ремонту товару в найкоротші терміни.

## 5. УМОВИ ОПЛАТИ

За винятком окремо домовлених випадків, умови оплати визначаються при укладанні угоди або при оферті Компанії з приводу Умов Продаж. Не допускаються округлення, віднімання або знижки без письмового дозволу КОМПАНІЇ. Покупець не має права припиняти і / або утримувати будь-які частини платежів в якості зустрічного позову. Відсотки нараховуються на будь-які, непогашені на встановлену дату суми, згідно ставки, яка дорівнює діючій на даний момент «базовій ставці», збільшеній на 10 (десять) пунктів.

## 6. РОЗІРВАННЯ КОНТРАКТУ

У разі наявності повідомлення щодо підозрілих результатів перевірки діяльності та / або відмов від платежів, або в разі, коли процедури, такі, як проблеми з кредиторами або банкрутство, оголошені проти Клієнта, також якщо Клієнт виявився юридично недієздатним або його бізнес ліквідовано, або в разі нерегулярності платежів, «ФВТ Технології Води» залишає за собою право розірвати договір в односторонньому порядку, письмово повідомивши про це Клієнта.

## 7. ПРАВО ВЛАСНОСТІ НА ТОВАР

«ФВТ Технології Води» зберігає право власності на товари, що поставляються до тих пір, поки постачання не буде повністю оплачене, тому Клієнт не повинен їх перепродавати або давати їх в заставу. У разі розірвання контракту у зв'язку з невиконанням зобов'язань Клієнтом, будь-які оплачені аванси зберігаються «ФВТ Технології Води» в якості відшкодування.

## 8. ЗВІЛЬНЕННЯ ВІД ВІДПОВІДАЛЬНОСТІ / ВІДМОВА ВІД ВІДПОВІДАЛЬНОСТІ

Приймаючи умови контракту, Клієнт бере до уваги всі обмеження відповідно до закону і всі правила безпеки, що стосуються використання замовленої продукції. Компанія відхиляє і не бере на себе відповідальність за шкоду, завдану користувачам, матеріалами, тваринам, предметам майна, по прямій або непрямій причині через використання продукції, що поставляється, в умовах неправильної установки або неправильної експлуатації не у відповідності з керівництвом по використанню та експлуатації

## 9. ГАРАНТІЯ

Компанія надає гарантію на свою продукцію, на дефектні матеріали або виробничі дефекти протягом обмеженого періоду 12 місяців, з дати оформлення гарантійного талону. Гарантія може бути продовжена до 18 місяців, щоб компенсувати можливі періоди зберігання, це має бути узгоджено і дозволено КОМПАНІЄЮ.

КОМПАНІЯ надає ремонт або заміну дефектних товарів, в тому числі на заводі FWT; транспортування та пакування оплачуються клієнтом. Гарантія дійсна тільки в тому випадку, коли продукція введена в експлуатацію і використовується відповідно до інструкцій з експлуатації, наданими Компанією. Гарантія не поширюється на матеріали та компоненти, які були випадково пошкоджені або через неправильне використання, або зміни без дозволу. Гарантією не покриваються деталі, що зношуються, такі як: клапани, всі види ущільнень, ніпелі, гайки, трубки, фільтри, клапани забору, безповоротні та запірні клапани, скляні компоненти. Крім того, гарантія не поширюється на товари, пошкоджені через:

- а) використання обладнання не у відповідності до Інструкції по експлуатації та при неправильній установці.
- б) погодні умови і / або форс-мажорні обставини (гроза, пожежа, заморозки, і т.д.)

Дії по ремонту і заміні не призводять до припинення гарантійного терміну, який становить 12 місяців. Гарантія дійсна в рамках вищевказаних умов і при наявності гарантійного талону або талону, який поставляється разом з Інструкцією по експлуатації.

## 10. ПОВЕРНЕННЯ ТОВАРУ

Товар для повернення або заміни може бути відправлений тільки після письмового дозволу Компанії. Продукція повинна бути упакована належним чином і супроводжуватися коректною документацією по відправці, яка повинна бути заповнена згідно з положеннями, представленими Компанією. Стосовно дозуючих насосів, вони повинні бути очищені від усіх додаткових речовин, що також повинно бути вказано в документації; в разі промислових насосів, двигун повинен бути без мастила. Кожен раз, коли проводиться розбирання обладнання або заміна запасних частин, переконайтеся, що відсутні хімічні речовини. Компанія залишає за собою право відмовити в прийомі товару, що повертається, при поверненні якого не дотримуються вищевказані положення. Повернення товару повинно відбуватися за адресою Компанії.

## 11. ПОЛОЖЕННЯ ЩОДО ВІДХИЛЕНЬ

Будь-які можливі положення, які можуть бути відхиленнями від даних Умов Продажів, повинні бути результатом письмової угоди; ті чи інші усні домовленості від Представників або Посадових осіб «ФВТ Технології Води» без письмового підтвердження не є дійсними.

## 12. МЕСЦЕ ЮРИСДИКЦІЇ

Суперечки стосовно тлумачення і виконання угоди про поставки «ФВТ Технології Води» вирішуються відповідно до законодавства України.

Відносно тих чи інших суперечок, які можуть виникнути щодо «FWT SYSTEMS Srl», юрисдикція має відноситися тільки до судових інстанцій Риму, дана юрисдикція відхиленню не підлягає, навіть в разі, якщо Клієнт повинен подати позов проти «FWT SYSTEMS Srl» в результаті дій, поданих проти нього третіми особами.

**FWT залишає за собою право в будь-який час і без попередження змінювати ціни та/або технічні характеристики продуктів і/або послуг. Зображення та фотографії в поточному прайс-листі можуть відрізнятися від реального продукту.**

### ГАРАНТІЙНИЙ СЕРТИФІКАТ

FWT SYSTEMS® Srl, головний офіс за адресою Via Cancelliera 16, ARICCIA (RM), 00072 ІТАЛІЯ, не платник ПДВ. IT 14084721001,

Справжнім засвідчує, що на продукцію, вироблену FWT SYSTEMS Srl, дозуючі насоси з електромагнітним приводом, дозуючі насоси з приводом від моторів, перистальтичні дозатори і контролери, згадані в цьому буклеті, поширюється ГАРАНТІЯ відповідно до політики, наведеної вище.

Компанія надає гарантію на свою продукцію на обмежений період 1 рік, з дати виставлення рахунку, **EX-FACTORY**.

Крім того, справжня гарантія не поширюється на товари, пошкоджені через:

- а) використання обладнання всупереч вказівкам компанії-виробника.
- б) неправильну установку, введення в експлуатацію та програмування не у відповідності з інструкціями.
- в) ремонт та неправильне розкриття обладнання без письмового дозволу Компанії.
- г) збитки, викликані природними явищами і / або непередбачуваними обставинами (наприклад, блискавки, пожежі, морози і т. д.).

**Неправильне використання або втручання в роботу обладнання без письмового дозволу FWT призведе до втрати гарантії.**

Рим, 1 Січня, 2025

Sandro Moscioni  
Керуючий директор



## СЕРВІС FWT «CLOUD» ДЛЯ ПІДКЛЮЧЕННЯ ДО ІНТЕРНЕТУ

FWT з гордістю представляє корисний сервіс, який дозволить клієнтам здійснювати моніторинг і контроль з будь-якої точки світу контролерів, встановлених в будь-якій точці світу: СЕРВІС FWT «CLOUD».

Ця платформа, встановлена на власному сервері FWT, буде дозволяти користувачеві, який відповідає за обслуговування установки, дистанційно керувати і контролювати роботу устаткування FWT: користувач, в процесі аутентифікації сертифікату контролеру, може створити безкоштовний обліковий запис в Інтернеті на сервері FWT: користувач отримає доступ до свого власного особистого кабінету.

Платформа покаже географічну карту (яку можна збільшити за бажанням), вказавши всі зареєстровані контролери, які користувач встановив в регіоні; Після того, як буде ідентифікований контролер для моніторингу, користувач може увійти в систему контролеру з програмним забезпеченням (FWT SmartApp®), що дозволяє візуалізувати поточні вимірювання та отримати можливість змінювати всі основні параметри.

Користувач також може персоналізувати кожне обладнання логінами і паролями, змінити параметри реєстрації, отримувати електронні повідомлення про налаштування сигналів, звіти та графічні діаграми, і все це з максимальним рівнем безпеки.

Сервер захищений від будь-яких зовнішніх втручань і порушень. FWT «CLOUD» може обслуговувати необмежену кількість контролерів, межа тільки небо!

За запитом і тільки з письмового дозволу користувача, FWT SYSTEMS Srl може ділитися моніторингом контролерів для забезпечення правильного функціонування, все в режимі реального часу.

СИСТЕМА FWT «CLOUD» доступна для серій контролерів з протоколом RS485 Modbus, Ethernet з'єднанням, програмним забезпеченням FWT SmartApp®, до яких відносяться: TOUCH, CTRL +, CTRL2 / 6, CTRL3, CTRL + POOL, CTRL2 / 6 POOL, CTRL2 / 6 DUAL, налаштований для RS485 / Ethernet з'єднання.

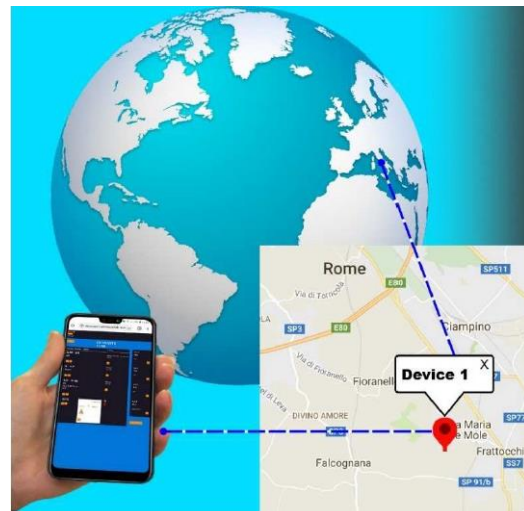

### ВСТАНОВЛЕННЯ ХМАРНОГО СЕРТИФІКАТУ ДЛЯ КОЖНОГО КОНТРОЛЕРУ (ТІЛЬКИ ОДИН РАЗ)

Ніяких додаткових зборів не потрібно

ЦІНА € 121,00

Для тих компаній, які хочуть інтегрувати контролери FWT в свої хмарні системи / додатки, ми можемо забезпечити рішення, зв'язавши пристрій з будь-яким зовнішнім програмним забезпеченням, використовуючи реєстри Modbus.

Протокол MODBUS RTU на послідовній лінії RS485 або TCP при наявності плати Ethernet. За цю послугу стягується додаткова плата, яка буде розглядатися в кожному конкретному випадку.

 FWT - Fluid & Water Technology

ТзОВ «ФВТ Технології Води»  
Офіційний представник FWT SYSTEMS Srl  
Угорська вул., 8/19  
м. Львів 79034 Україна  
Тел. (+38) 032-270-17-70

Тел. Київстар (+38) 067 742-34-94  
Тел. Vodafone (+38) 050 506-24-30  
E-mail: [fwt.lviv@ukr.net](mailto:fwt.lviv@ukr.net)  
<https://fwtsystems.com.ua/>

Revision 01\_ 0325





## ЗМІСТ

- Серія контролерів TOUCH: опис і технічні характеристики
- Серія контролерів TOUCH: моделі та ціни
- Серія контролерів CTRL: опис і технічні характеристики
- Серія контролерів CTRL: моделі та ціни
- Серія CTRL EC COOL: контролери для процесів в баштових охолоджувачах
- Додаткові функції контролерів

 **FWT - Fluid & Water Technology**

ТзОВ «ФВТ Технології Води»  
Офіційний представник FWT SYSTEMS Srl  
Угорська вул., 8/19  
м.Львів 79034 Україна  
Тел. (+38) 032-270-17-70

Тел. Київстар (+38) 067 742-34-94  
Тел. Vodafone (+38) 050 506-24-30  
E-mail: [fwt.lviv@ukr.net](mailto:fwt.lviv@ukr.net)  
<https://fwtsystems.com.ua/>

Revision 01\_ 0325

**ПАРАМЕТРИ ВИМІРЮВАНЬ:** *Вміст загального і вільного хлору; водневий показник (pH), окислювально-відновлювальний потенціал (RX) (ORP); провідність ЕС (µS); вміст кисню; перекису водню; контроль вмісту бром, озону; діоксиду хлору; надоцтової кислоти.*

**TOUCH 4-7”**



**TOUCH B 1/2/3 4.3”**

**ПРИМІТКА:** КОРПУС TOUCH 1/2/3 4,3” замінено на новий корпус “TOUCH B Однак, якщо немає запиту на зв'язок RS485, чорний корпус IP66 все ще доступний

**ЗАГАЛЬНІ ВЛАСТИВОСТІ ВСІХ МОДЕЛЕЙ**

- Екрани технології TOUCH з графічними дисплеями;
- Можливість одночасних вимірювань температур, сигналізації і стану потоку;
- Графічні іконки (екран 7 ") і повідомлення про помилки, про станах входів і виходів;
- Прокрутка параметрів в алфавітно-цифровому порядку з використанням сенсорних екранів;
- Можливість використання вихідних реле для контролю віддаленого обладнання
- Можливість конфігурації вихідних реле для контролю віддаленого обладнання через програмований логічний контролер (PLC);
- Режими ON/OFF. і PWM; PH-пріоритет (за винятком вузькопрофільних приладів);
- Активація вихідних реле за допомогою таймера;
- Додаткові виходи для управління віддаленим обладнанням або скидання сенсорів (перезавантаження);
- Програмування дати і часу роботи систем;
- Таймер запуску і зупинки процесів;
- mA-виходи, регульовані установки і гальванічна ізоляція;
- Гістерезис, рівні сигналізації макс. / хв., сигналізація передозувань, установка затримок початку процесу і спрацьовування реле;
- Універсальний блок живлення 100÷250 В змінного струму (на замовлення 12÷24 постійного) ;
- Годинник реального часу як таймер для запуску в реальному часі функцій контролерів .
- Контроль максимального дозування насосів;
- Контроль рівнів зовнішніх хімічних ємностей згідно параметрів;
- Близькість функцій перемикачів;
- Ручне та автоматичне встановлення температур, програмовані установки;
- Установка температурних точок і запуску вихідних реле (при використанні температурних сенсорів);
- Сумісність з температурними сенсорами серій PT100 або NTC;
- Програмоване меню рівнів: Базовий і Експерт;
- Регулювання контрастності дисплею;
- Завантаження графічних таблиць і даних реєструючого обладнання;
- Підключення стандартних ліній Ethernet (LAN), Modbus TCP, порти USB

- Корпус IP66 ABS з кришкою
- TOUCH 4: 264δ x 234,2в x 105 - UL94 HB (самозатухання)
- TOUCH 1, 2 та 3: 231δ x 125в x 90 - UL94 V0 (самозатухання)
- TOUCH B 1, 2 і 3: корпуси IP56 256δ x 218,3в x 101,2 ABS UL94 HB

**ОГЛЯД ВІДПОВІДНИХ ХАРАКТЕРИСТИК СЕРІЇ TOUCH**

- **НОВИНКА** Сенсорний екран дозволяє вибрати повне відображення параметрів або лише збільшені параметри вимірювання;
- Допоміжні функції керують дистанційним обладнанням через релейні виходи за допомогою програмування таймера, що дозволяє користувачеві вибрати точний час, дату, тиждень і тривалість роботи обладнання; Також можна встановити вихід AUX1 для програми очищення камери відкритого хлору; AUX4 пропонує функцію програмованого значення температури;
- Вимірювання PH можна змінити на RX, просто змінивши параметр під час програмування та використовуючи електрод RX;
- Вимірювання хлору включає 5 діапазонів хлору, придатних для датчиків хлору мембранного типу 0-2 Cl ppm, 20 Cl ppm, 5 Cl ppm і для відкритого типу хлорної комірки діапазон 10 Cl ppm; 0-20 Cl ppm для загального хлору;
- Вимірювання електропровідності відображено в діапазонах K-фактора Siemens (константа комірки), які вибирає оператор: діапазони K1 20.000 мкСм; K 5 до 2000 мкСм. За запитом діапазон K 0,1 до 50 000 мкСм (останній з графітовим ЕС зондом);
- Вимірювання PPM підходить для датчиків мембранного типу для різних діапазонів: 2 ppm, 20 ppm, 200 ppm, 2000 ppm, Вимірювання: активний кисень; Перекис водню; діоксид хлору; Надоцтова кислота та інше;
- З'єднання ETHERNET / RS485 Modbus TCP через мережу LAN до ПК або Mac, смартфона або планшета з програмним забезпеченням FWT SmartApp®, яке входить до контролера. Пристрій надішле електронний лист, коли досягне тривоги, передозування та налаштувань максимального дозування;
- Візуалізація графічних діаграм та завантаження реєстратора даних; Порт Ethernet / RS485 IP65.

**ПЕРЕВАГИ:** зазначена вище функція дозволяє дилерам зберігати один тип контролера (відповідно до параметрів), таким чином зменшуючи вартість запасів або економлячи час і гроші під час розміщення замовлень у виробника. Сенсорний екран широко використовується всіма, зручне програмування меню користувача майже зрозуміле, а елегантний широкий дисплей забезпечує легке бачення. Доступні різні моделі, кожна з яких має різні функції для забезпечення високого рівня точності вимірювання та безпеки.

**ОПЦІЇ ЗА ЗАПИТОМ:**

- ✓ Адаптер з'єднання Wi-Fi/USB маршрутизатора для програм без локальної мережі
- ✓ УНІВЕРСАЛЬНИЙ НИЗЬКОВОЛЬТНИЙ джерело живлення 9÷36 Vdc / 9÷24 Vac

**Додати до вартості + €182,00**



Серія **TOUCH 4 - 7"**, контролер з графічним 7 "дисплеєм з сенсорним екраном.

- 4 параметри вимірювання + температура + реальний часовий таймер
- 9 реле: 4 встановлені точки+1 тривога+4 налаштовані виходи AUX
- 4 режими ON-OFF / Пропорційність часу PWM / виходи пауз для запуску обладнання
  - 4 з 4 ÷ 20mA програмовані виходи для віддаленого обладнання або PWM дозування
  - 3 рівня контрольних входів для зовнішніх хімічних резервуарів
  - Датчик витрати; Температурний датчик PT100 або NTC за запитом
- Корпус IP66 264д x 234,2в x 105; Корпус серії B IP56 256д x 200в x 102

4 вимірюваних параметри  
Температура °C - 7" екран

**PH-RX-CL-CLTot or PH-RX-CL-PPM**

При розміщенні замовлення вказати конфігурацію

**PH-RX-CL-EC**

**TOUCH 4 - 7"**

**ЗА ЗАПИТОМ**



Серія **TOUCH B 3 - 4.3"** контролер з графічним 4.3" дисплеєм з сенсорним екраном.

- 3 параметри вимірювання + температура + реальний часовий таймер
- 9 реле: 3 встановлені точки+1 тривога+4 налаштовані виходи AUX
- 4 режими ON-OFF / Пропорційність часу PWM / виходи пауз для запуску обладнання
  - 3 з 4 ÷ 20mA програмовані виходи для віддаленого обладнання або PWM дозування
  - 3 рівня контрольних входів для зовнішніх хімічних резервуарів
  - Датчик витрати; Температурний датчик PT100 або NTC за запитом
- Корпус IP56, розміри 256 ш x 218,3 в x 101,2

3 вимірюваних параметри  
Температура °C - 4.3" екран

При розміщенні замовлень необхідно вказувати конфігурації

**PH-RX-CL**

**PH-RX-EC or PH-CL-EC**

**TOUCH 3 B**

€ 2.375,00

€ 2.503,00



Серія **TOUCH B 2 - 4.3"** контролер з графічним 4.3" дисплеєм з сенсорним екраном

- 2 параметри вимірювання + температура + реальний часовий таймер
- 8 реле: 3 встановлені точки+1 тривога+4 налаштовані виходи AUX
- 2 режими ON-OFF / Пропорційність часу PWM / виходи пауз для запуску обладнання
  - 2 з 4 ÷ 20mA програмовані виходи для віддаленого обладнання або PWM дозування
  - 2 рівня контрольних входів для зовнішніх хімічних резервуарів
  - Датчик витрати; Температурний датчик PT100 або NTC за запитом
- Корпус IP56, розміри 256 ш x 218,3 в x 101,2

2 вимірюваних параметри  
Температура °C - 4.3" екран

При розміщенні замовлень необхідно вказувати конфігура

**PH-RX or PH(RX)CL or PH(RX)PPM**

**PH(RX)-EC or CL-EC**

**TOUCH 2 B**

€ 1.980,00

€ 2.037,00



Серія **TOUCH B 1 - 4.3"** контролер з графічним 4.3" дисплеєм з сенсорним екраном

- 1 параметри вимірювання + температура + реальний часовий таймер
- 8 реле: 2 встановлені точки+1 тривога+4 налаштовані виходи AUX
- 2 режими ON-OFF / Пропорційність часу PWM / виходи пауз для запуску обладнання
  - 2 з 4 ÷ 20mA програмовані виходи для віддаленого обладнання або PWM дозування
- 1 рівень контрольних входів для зовнішніх хімічних резервуарів
  - Датчик витрати; Температурний датчик PT100 або NTC за запитом
- Корпус IP56, розміри 256 ш x 218,3 в x 101,2

1 вимірюваний параметр  
Температура °C - 4.3" екран

При розміщенні замовлень необхідно вказувати конфігурації

**PH (or RX) or Cl or PPM**

**EC (провідність)**

**TOUCH1 B**

€ 1.854,00

€ 1.909,00

**НАГАДУВАННЯ для серії TOUCH**

- Вимірювання PH можна змінити на RX, просто змінивши параметр під час програмування та використовуючи електрод RX;
- Вимірювання хлору включає 4 діапазони хлору, які підходять для мембранних сенсорів хлору відкритого типу;
- Вимірювання електропровідності здійснюється в діапазонах К-фактора (константа комірки), що вибираються оператором;
- Вимірювання PPM підходить для датчиків мембранного типу в різних діапазонах вимірювання: активного кисню; водень перекис; бром; діоксид хлору; пероцтова кислота; хлорити; Відсутність хлору;
- Плата розширення RS485 протокол Modbus з використанням FWT TOUCH програмного забезпечення/комунікаційного програмного забезпечення в комплекті;
- Пряме завантаження реєстратора даних через USB-порт на флешку або SD-карту через програмне забезпечення FWT (PEN або SD не входять до комплекту);
- Підключення ETHERNET: для підключення пристрою через локальну мережу (IP-адреса пристрою програмування) до ПК за допомогою програмного забезпечення FWT CTRL

**ОПЦІЇ ЗА ЗАПИТОМ:**

- ✓ універсальне джерело живлення 9÷36 В пост.струм/ 9÷24 В пост.струм **Додати до вартості + € 182,00**



**ПАРАМЕТРИ ВИМІРЮВАНЬ:** Вміст вільного (залишкового) і загального хлору; рН, RX (ORP); провідності EC ( $\mu\text{S}$ ); вміст кисню; перекису водню; контроль вмісту бром, озону; діоксиду хлору; надоцтової кислоти.

**Серія CTRL виробляється у 3 типах корпусів.**

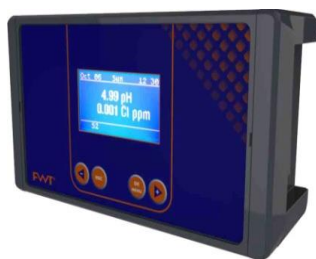

**корпус CTRL PPO IP66**

простий доступ, замок кришки, кріплення - шарніри  
Усі моделі CTRL:

231 ш x 145,6 в x 91 мм – UL94 V0 (вогнезахист)



**Корпус CTRL B ABS IP56**

легкий доступ через кришку, що закривається невиспадаючими гвинтами

Усі моделі CTRL:

203,3 ш x 172,1 в x 83,2 – UL94 HB (самозатухаючий)



**CTRL R корпус PPO**

пластик самозатухаючий, DIN 43700 96 x 96 x 104 для монтажу в стійку

**ЗАГАЛЬНІ ВЛАСТИВОСТІ ВСІХ МОДЕЛЕЙ**

- Графічний дисплей 128x64; для ряду R - DIN-дисплей 70x50
- Одночасні вимірювання, температури,
- Вибір параметрів простими натисканнями кнопок;
- Сигнали про помилки, несправності, стан входів і виходів
- Режими ON-OFF і PWM;
- Виходи mA, регульовані установки і гальванічна ізоляція; □ Гістерезис, сигналізація МАКС. / МИН., установка затримок спрацьовування реле;
- PH- пріоритет (крім одиничного обладнання);
- Універсальний блок живлення 100÷250 В (на замовлення 12÷24 В пост.струм);
- Можливість установки затримок запуску при вмиканні;
- Контроль рівня для хімічних ємностей згідно параметрів;
- Гнучкість функцій перемикачів і цифрові входи;
- Автоматична і ручне регулювання температури і калібрування;
- Сумісність з температурними датчиками PT100 або NTC;
- Програмоване меню на рівнях Базовий та Експерт;

**ЗАГАЛЬНІ МОЖЛИВОСТІ РЯДУ CTRL3; CTRL2/6; CTRL+**

- ➔ Додаткові виходи для віддаленого обладнання та очищення датчиків;
- ➔ Програмування дат та часу операцій;
- ➔ Таймер запуску та зупинки операцій;
- ➔ Годинник реального часу для часового управління контролером;
- ➔ Контроль функції «Максимальний час дозування»;
- ➔ Реле заданої температури (при використанні датчика температури);
- ➔ Завантаження графіків та реєстратора даних;
- ➔ Можливість збільшення кількості релейних виходів;

- Серія CTRL - компактна система з поодинокими, подвійними та потрійними контролерами з набором різних функцій є максимально багатогранною
- Параметри вимірювань PH можуть бути замінені на RX шляхом змін програмування та заміни на RX-електрод;
- Вимірювання хлору передбачає 4 діапазони відповідно до типу мембран датчиків хлору 0-2 ррт, 0-20 ррт, 0-200 ррт, а також для відкритого типу в межах 0-10 ррт;
- Вимірювання електропровідності за технологією micro-Siemens визначає межі К-фактору (постійна комірки) та встановлюється оператором K1- 20.000  $\mu\text{S}$ ; K 5 up to 2.000  $\mu\text{S}$ ; K 0,1 up to 200.000  $\mu\text{S}$ ; K10 up to 200  $\mu\text{S}$ ;
- Вимірювання: розчиненого кисню; перекису водню; бром; діоксиду хлору; надоцтової кислоти; хлоритів; відсутність хлору.

**ПЕРЕВАГИ:** Універсальність обладнання дозволяє запропонувати 1 тип контролера для багатоцільових завдань. Доступне меню програмування, широкі елегантні дисплеї з чудовою візуалізацією. Різні модифікації забезпечують високу точність вимірювань та безпеки користування.

**ДОДАТКОВІ МОЖЛИВОСТІ НА ЗАМОВЛЕННЯ:**

- ➔ Modbus протокол плати розширення RS485, що використовує ПЗ / комунікаційне ПЗ FWT "SmartApp" (не входить у комплект);
- ➔ ETHERNET / RS485 підключення через EXTERNAL модуль, керований ПЗ FWT (не входить у комплект);

**CTRL3**



- 3 параметри вимірювання + Температура + Реальний таймер + дисплей 70 x 37 мм
- 8 реле: 4 заданих значення + 1 тривога + 3 Аух настроюваних виходу
- 4 режими ON-OFF / пропорційний (ШИМ) час / виходи паузи для керування обладнанням
- 3 виходи 4÷20 мА для віддаленого обладнання або пропорційного дозування заданої точки
- 3 входи контролю рівня для зовнішніх хімічних резервуарів
- Датчик потоку / температури; безконтактний перемикач і датчик температури за запитом
- Корпус В серії IP56 256в x 200ш x 102

3 вимірюваних параметри  
- Температура °C  
- Таймер реального часу  
3 додаткові виходи

*При розміщенні замовлень вказувати конфігурацію*

**PH-RX-CI**  
**PH-RX-EC**

**CTRL3 В IP56**

€ 1.758,00

€ 1.905,00

**CTRL2/6**

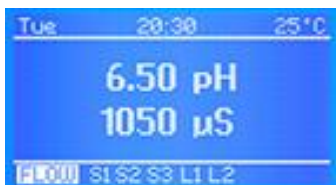

- 2 параметри вимірювання + Температура + Реальний таймер + дисплей 70 x 37 мм
- 6 реле: 3 заданих значення + 1 тривога + 3 Аух настроюваних виходу
- 3 режими ON-OFF / пропорційний (ШИМ) час / виходи паузи для керування обладнанням
- 2 виходи 4÷20 мА для віддаленого обладнання або пропорційного дозування заданої точки
- 2 входи контролю рівня для зовнішніх хімічних резервуарів
- Датчик потоку / температури; безконтактний перемикач і датчик температури за запитом
- Корпус IP66 231ш x 125в x 90; Корпус серії В IP56 204ш x 149в x 85

2 вимірюваних параметри  
- Температура °C  
- Таймер реального часу  
2 додаткових виходи

*При розміщенні замовлень вказувати конфігурацію*

**PH(RX)-CI або PH-RX**  
**PH(RX)-PPM або PH(RX)-EC**

**CTRL2/6 IP66**

€ 1.481,00

€ 1.547,00

**CTRL2/6 В IP56**

€ 1.254,00

€ 1.348,00

**CTRL2**

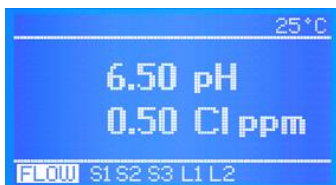

- 2 параметри вимірювання + Температура + Видима область дисплея 70 x 37 мм
- 4 реле: 3 уставки + 1 сигналізація
- 3 режими ON-OFF / пропорційний (ШИМ) час / виходи паузи для керування обладнанням
- 2 виходи 4÷20 мА для віддаленого обладнання або пропорційного дозування заданої точки
- 2 входи контролю рівня для зовнішніх хімічних резервуарів
- Датчик потоку / температури; безконтактний перемикач і датчик температури за запитом
- Корпус IP66 231ш x 125в x 90; Корпус серії В IP56 204ш x 149в x 85

2 вимірюваних параметри  
- Температура °C

*При розміщенні замовлень вказувати конфігурацію*

**PH(RX)-CI або PH-RX**  
**PH(RX)-EC**

**CTRL2 IP66**

€ 1.178,00

€ 1.262,00

**CTRL2 В IP56**

€ 1.073,00

€ 1.140,00

**CTRL+**

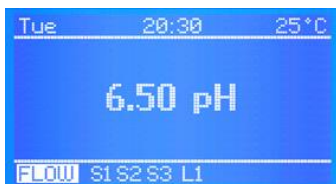

- 1 параметр вимірювання + Температура + Реальний таймер + дисплей 70 x 37 мм
- 4 реле: 2 заданих значення + 1 тривога + 1 Аух настроюваних виходу
- 2 режими ON-OFF / пропорційний (ШИМ) час / виходи паузи для керування обладнанням
- 2 виходи 4÷20 мА для віддаленого обладнання або пропорційного дозування заданої точки
- 1 вхід контролю рівня для зовнішніх хімічних резервуарів
- Датчик потоку / температури; безконтактний перемикач і датчик температури за запитом
- Корпус IP66 231ш x 125в x 90; Корпус серії В IP56 204ш x 149в x 85

1 вимірюваний параметр  
- Температура °C  
- Таймер реального часу  
1 додатковий вихід

*При розміщенні замовлень вказувати конфігурацію*

**PH(RX); CI (або загальний CI)**  
**PPM або EC (µS)**

**CTRL+ IP66**

€ 1.003,00

€ 1.079,00

**CTRL+ В IP56**

€ 827,00

€ 913,00

**CTRL**



- 1 параметр вимірювання + температура + область дисплея 70 x 37 мм (CTRL R 45 x 27 мм)
- 2 реле: 2 заданих значення + 1 тривога + 1 Аух настроюваних виходу
- 2 режими ON-OFF / пропорційний (ШИМ) час / виходи паузи для керування обладнанням
- 1 виходи 4÷20 мА для віддаленого обладнання або пропорційного дозування заданої точки
- 1 вхід контролю рівня для зовнішніх хімічних резервуарів
- Датчик потоку / температури; безконтактний перемикач і датчик температури за запитом
- Корпус IP66 231ш x 125в x 90; Корпус серії В IP56 164ш x 124в x 83

1 параметр вимірювання  
- Температура °C

*Параметри уточнюйте при замовленні*

**PH(RX); CI (або загальний CI)**  
**EC (µS)**

**CTRL R rack**

€ 732,00

€ 849,00

**CTRL IP66**

€ 925,00

€ 971,00

**CTRL В IP56**

€ 730,00

€ 809,00

**ПРИМІТКА:** CTRL R підходить для Ethernet, тоді як у CTRL3, CTRL2 / 6, CTRL + це повинно бути вказане при замовленні.

**ВАРІАНТИ НА ЗАПИТ:**

**Універсальне джерело живлення 9÷36 В пост. струму / 9÷24 В**

**Додати до вартості + € 182,00**

Серія CTRL EC COOL доступна в двох корпусах



**CTRL корпус IP66 ABS, 231ш x125в x90 -V0 (вогнезахист)**  
Простий доступ, замок, кріплення на шарнірах



**CTRL / B корпус IP56 ABS, 204ш x149в x85 - UL94 HB**  
Простий доступ, замок, кріплення на гвинтах



**CTRL EC COOL 1** вимірюваний параметр + температура + таймер

- ✓ 5 реле: 4 точки ON-OFF. + 1 сигналу (додаткове)
- ✓ Діапазони провідності: 0 ÷ 20 mS або 0÷2000 µS
- ✓ 2 програмованих виходи управління 4÷20mA
- ✓ Універсальне джерело живлення 100÷240 Vac
- ✓ Графічний дисплей 128x64, видима площа 70 x 37 мм
- ✓ 3-виходи контролю рівня
- ✓ Таймер реального часу програмування операцій пуск/інгібітор/біоцид
- ✓ Автоматична компенсація температури та дисплей

<b>CTRL EC COOL</b>	€ 1.552,00
<b>CTRL B EC COOL</b>	€ 1.288,00

- Вимірювання провідності (в мікросіменсах) для 4 діапазонів К-фактора (постійна комірки): K1 (за замовчуванням) - 20.000 µS; K 5 до 2.000 µS; K0,8 до 50.000 µS; K10 до 200 µS.
- Калібрування датчиків базується на 2-х точках для забезпечення найбільш точних вимірювань.
- Калібрування температури ("ЕС альфа-фактор") - це фактор корекції вимірювань провідності як функції температури. Останній забезпечує максимальну точність вимірювань.

**ОПЕРАЦІЇ СПУСКУ (ВІДВОДУ)**

- Установка провідності
- Скидання контролю через таймер
- Блокування спуску води
- Сигнал максимального спуску
- Режим безпечного спуску

**ДОЗУВАННЯ ІНГІБОРИВ**

- Пряме дозування інгібітора через спуск
- Дозування інгібітора в % від ступеня відведення
- Пропорційний режим від водоміру
- Сигнал дозування інгібіторів
- Режим інгібітор таймера
- Режим блокування інгібітора

**РОБОТА З БІОЦИДАМИ**

- Дозування біоцидів згідно з установками таймера і 2-х дозуючих насосів-
- Таймер з денним/4 тижневим режимом: максимальний час дозування 250 хв. при 20 різних програмах для кожного з біоцидів
- Режим передпуску та блокування біоцидів

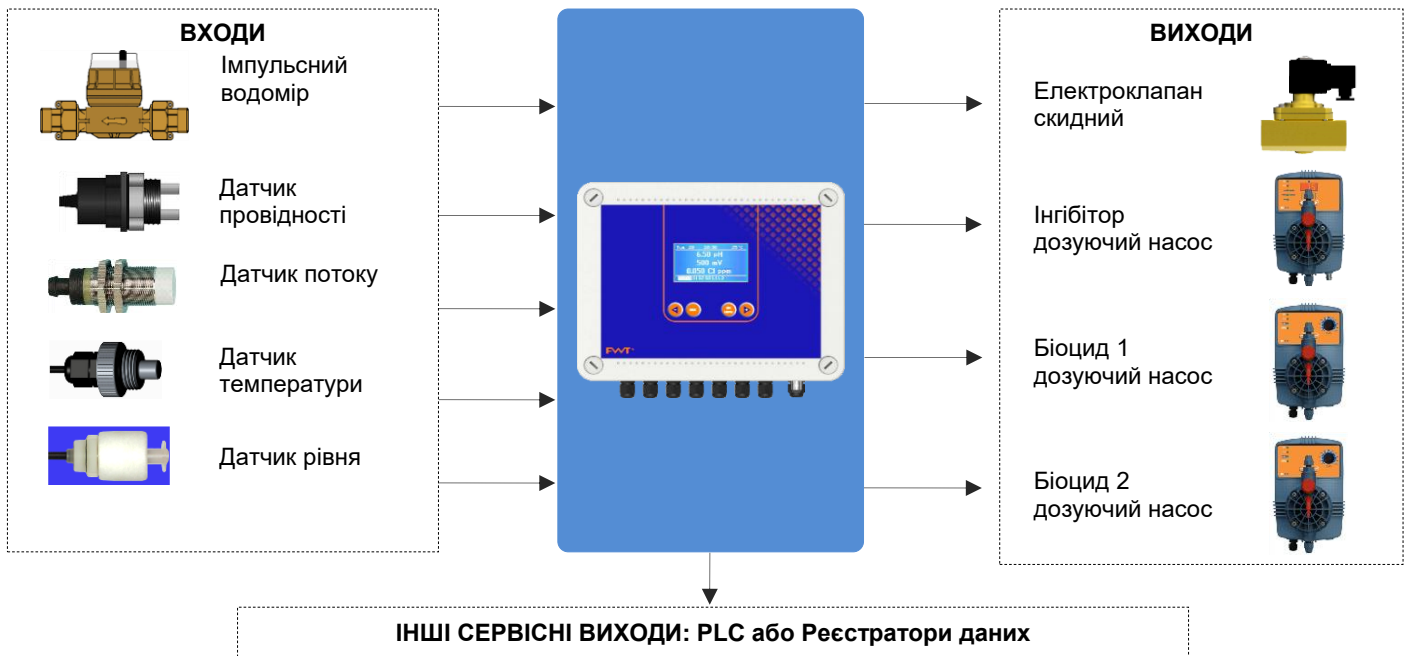

**ІНШІ РІШЕННЯ ГРАДИРЕНЬ:**

Коли потрібен багатопараметричний контролер, який також вимагає використання дозування біоцидів та інгібіторів ми пропонуємо використовувати один із наведених нижче контролерів разом із конкретними дозуючими насосами::

Продовжується .....

## БАГАТОПАРАМЕТРИЧНІ КОНТРОЛЕРИ ДЛЯ СИСТЕМ ГРАДИРНІ FWT

TOUCH3 В PHRХЕС або PHCLEC 3 - параметри , 4 Допоміжні виходи	€ 2.730,00
TOUCH2 В PHEC або RXEC 2 - параметри , 4 Допоміжні виходи	€ 2.223,00
CTRL3 PHRХЕС або PHCLEC 3 - параметри , 3 Допоміжні виходи	€ 1.904,00
CTRL2/6 В PHEC або RXEC 2 - параметри , 2 Допоміжні виходи	€ 1.348,00

Вищезазначені контролери забезпечують допоміжні виходи, керовані внутрішнім багатозадачним цифровим таймером.

Такі виходи можуть керувати насосами-дозаторами **БІОЦИДІВ**.

НАСОСИ - MХE-MX-FXS-FX Серії C/A Постійний режим ON/OFF	див. сторінки 13÷21
---	---------------------

Щодо дозування **ІНГІБИТОРА**, яке зазвичай здійснюється за допомогою водоміра імпульсного випромінювача при поповненні свіжої води в системи, ми пропонуємо використовувати зовнішні пропорційні дозувальні насоси, які підходять для цього завдання.

НАСОСИ - MХE-MX-FXS-FX Серії P/D і MF Пропорційний і постійний режими	див. сторінки 13÷21
---	---------------------

### КОНТРОЛЕРИ ТА ВИМІРЮВАЛЬНІ ПРИЛАДИ

### ДОДАТКОВІ ФУНКЦІЇ КОНТРОЛЕРІВ

#### ДОДАТКОВО ДЛЯ ВІДДАЛЕНОГО ПІДКЛЮЧЕННЯ ETHERNET RS485 З ПЗ FWT Smartapp

#### Ціна

КОМПЛЕКТ ETHERNET З'ЄДНАННЯ CTRL+/ CTRL2/6 / CTRL3 / CTRL R / CTRL POOL + FWT Smartapp® software	€ 543,00
ВСТАНОВЛЕННЯ ХМАРНОГО СЕРТИФІКАТУ ДЛЯ КОЖНОГО КОНТРОЛЕРА	€ 121,00



Комплект зовнішнього модуля Ethernet включає друковану плату у корпусі, micro SD 16Gb карту пам'яті, кабель USB; джерело живлення з адаптером



Зовнішній модуль  
ETHERNET / RS485  
Серії CTRL3, CTRL2/6, CTRL+



Порт ETHERNET IP65  
Входить до серії TOUCH



Кабель RS485 / USB

**ЩОДО ЕЛЕКТРОДІВ, ДАТЧИКІВ ТА ТРИМАЧІВ ДАТЧИКІВ ДИВІТЬСЯ НА СТОРІНКАХ 53÷59**



ТзОВ «ФВТ Технології Води»  
Офіційний представник FWT SYSTEMS Srl  
Угорська вул., 8/19  
м.Львів 79034 Україна  
Тел. (+38) 032-270-17-70

Тел. Київстар (+38) 067 742-34-94  
Тел. Vodafone (+38) 050 506-24-30  
E-mail: [fwt.lviv@ukr.net](mailto:fwt.lviv@ukr.net)  
<https://fwtsystems.com.ua/>

Revision 01\_ 0325



## НАСТІННІ СОЛЕНОЇДНІ ДОЗУЮЧІ НАСОСИ **серія ML**

Серія ML – це ряд надійних та компактних насосів із соленоїдним приводом, призначених для настінного монтажу у системах водопідготовки. Ці насоси були створені у відповідь на мінливі потреби ринку та включають аналогові та цифрові моделі, які відповідають найпоширенішим умовам установки.

Діапазон витрати: 3 л/год. при 10 бар; 5 л/год при 8 бар  
Змочуються частини: PVDF, PTFE, EPDM, FKM-B та кераміка  
Аналоговий та цифровий діапазон з постійним або пропорційним дозуванням

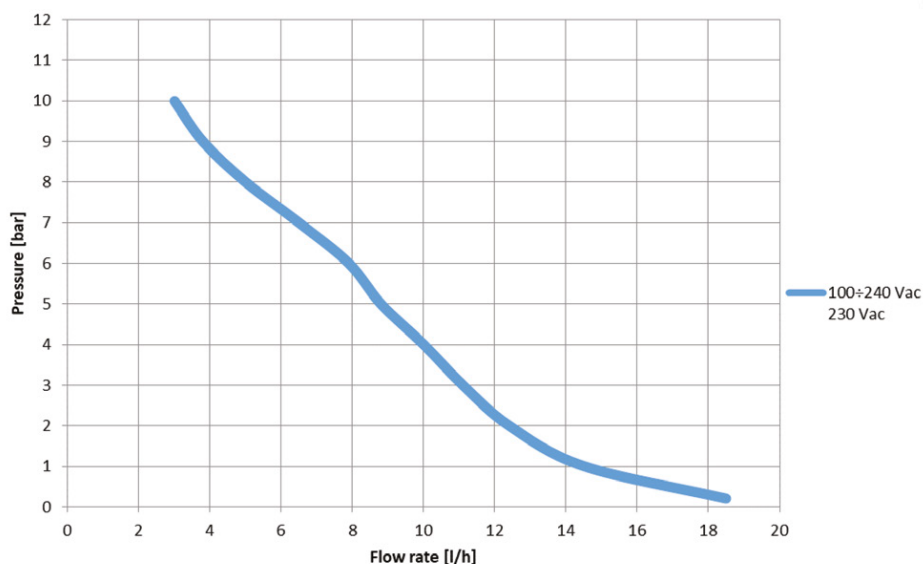

### ЗАСТОСУВАННЯ

- Комерційні басейни
- Очищення охолоджувальної води
- Продукти харчування та напої
- Очищення промислової води
- Очищення питної води
- Енергетика
- Очищення стічних вод

Модель	бар	л/г	сс (мл)	імп/хв	Головка	Фітинг	Кільця	Код	Ціна з ПДВ
ML 08	10	3	0,31	160	PVDF	PVDF	FKM-B	ML08NHH00N0	€ 294,00
	8	5	0,52				EPDM	ML08NHH10N0	€ 294,00

# СОЛЕНОЇДНІ ДОЗУЮЧІ НАСОСИ ПРАЙС-ЛИСТ 2025



## ЗМІСТ

- Соленоїдні дозуючі насоси: моделі
- Соленоїдні дозуючі насоси: аксесуари
- Імпульсні водоміри
- Міксери
- Дозуючі ємності
- Аксесуари до соленоїдних дозуючих насосів
- Елементи проточної частини

## ОСНОВНІ ХАРАКТЕРИСТИКИ НАСОСІВ

Живлення: 230 В змінного струму - 1 фаза - 50/60 Гц -  $\pm 10/15\%$   
 На замовлення: **110 В/60 Гц; 12 В пс; 24 В пс**  
 Відхилення від номінальної продуктивності:  $\pm 5\%$   
 Пластиковий корпус: **PP посилений, IP65**  
 З'єднувачі: **4 полюсний IP66**  
 Робоча температура: **45°C**  
 Максимальна напруга: **270 В**

Насоси забезпечуються стандартним набором аксесуарів:

- 1 - Клапан інжекції (впорскування);
- 2 м – Викидний напівтвердий РЕ-шланг (білий);
- 2 м – Всмоктуючий гнучкий PVC-шланг (прозорий);
- 1 - Донний забірний клапан, фільтр

На замовлення насоси комплектуються датчиком рівня (за винятком моделі C/A)

## ДОЗУЮЧІ ГОЛОВКИ

ЗМОЧУВАНІ ЧАСТИНИ ГОЛОВОК	СТАНДАРТНЕ ВИКОНАННЯ	НА ЗАМОВЛЕННЯ
Головка насосу 1÷14 л/год	PVDF	PP; PMMA
Головка насосу 20 л/год / 20 бар / 30÷80 л/год	PP 20 л/год/PVC (20 бар/30÷80 л/год)	PP; PTFE, PMMA
Діафрагма	PTFE	-----
Кульові клапани – стандартні для серій FX-MX	CERAMIC	Сталь AISI 316
Трубчастий клапан типу «Lip» серії MXE	FPM (Viton ®)	EPDM (Dutral®)
Ніпелі головки насосу / З'єднувальна гайка	PP	PVDF
Ущільнення / О-подібні кільця	FPM	EPDM; TFE/P
Інжекційний фітінг	PP	PVDF
Запірний інжекційний клапан (ніпельний)	FPM	EPDM
Донний забірний клапан типу LIP	FPM	EPDM
Фільтр / Фітинг ніпелю/ Фільтруючий елемент	PE / PP / Glasswool	PVDF
Шланг всмокт., стравл. повітря 4x6мм (1÷20л/год)/10x14 (30÷80л/год)	PVC гнучкий	PVDF; <i>можл.розмір 6x8</i>
Викидний шланг 4x6мм (1÷20 л/год) / 10x14мм (30÷80л/год)	PE напів-гнучкий	PVDF; <i>можл.розмір 6x8</i>
ІНШІ КОМПЛЕКТУЮЧІ ДО ГОЛОВОК		
Трубчастий клапан (LIP)	FPM (Viton ®)	EPDM (Dutral®)
Кульовий інжекційний та зворотній клапани / Фітинг	CERAMIC / PP	CERAMIC / PVDF

**Вся продукція відповідає стандартам ЄС** FPM=Viton® / EPDM=Dutral®: є торговими марками Dupont Elastomers

\*Серії FX-VX у виконанні 3÷5 л/год при 20 бар та 22÷30÷50÷80 л/год не забезпечуються клапанами стравлювання повітря.



Серія FX



Серія MX-MXE



Серія VX

## ЗАГАЛЬНІ ХАРАКТЕРИСТИКИ ДЛЯ СЕРІЙ FX-MX

- ⇒ Кульові клапани (CERAMIC) (FX-MX-VX)
- ⇒ Пластиковий корпус PP IP65 (VX литий Al)
- ⇒ Клапан стравлювання повітря (головка до 15 л / год)
- ⇒ Циліндричний FPM зворотний інжекційний клапан (можливе виконання EPDM)
- ⇒ PTFE -діафрагма
- ⇒ Стандартний набір аксесуарів

## НАЛАШТУВАННЯ СОЛЕНІДНИХ НАСОСІВ

**Всі серії соленоїдних дозуючих насосів забезпечені високоякісними регулюваннями:**

### ⇒ РЕГУЛЮВАННЯ ЧАСТОТИ ХОДУ

Серії FX і MX мають два види контролю частоти:

- Аналоговий по L.E.D.-індикаторами
- Цифровий з дисплеєм та L.E.D.-індикаторами

### ⇒ НАЛАШТУВАННЯ ДОВЖИНИ ХОДУ (ТІЛЬКИ ДЛЯ СЕРІЇ FX)

Комбіноване регулювання продуктивності насосу за допомогою частоти і об'єму імпульсів забезпечує точне дозування.

Рекомендований діапазон зміни об'єму імпульсів: 30÷100%

### ⇒ Можливий варіант без регулювання довжини ходу (серія FXS)

Цей варіант рекомендується для вирішення більш простих завдань, коли ціна є пріоритом.

**Тестування дозуючих насосів проводиться при номінальному тиску води при висоті всмоктування насосу 1,5 м при кімнатній температурі.**

FX серія



FXS серія



## ГОЛОВНІ ХАРАКТЕРИСТИКИ серії МХ

- Керамічні кульові клапани
- Стандартні шланг Ø 4x6 мм
- Пластиковий посилений PP корпус, IP65
- Регулювання частоти імпульсів 120/150 імп/хв
- PTFE -діафрагма / Клапан стравлювання
- Стандартний набір аксесуарів

**\* НОВИЙ ТИП**

Тип	MX C/A #	MX C/AL	MX P/D	MX MF #	PVDF conf.*	POLY conf.**	Auto-Bleed***
1,5-10	€ 333,00	€ 412,00	€ 508,00	€ 547,00	Для агресивних середовищ + € 180,00	В'язкі рідини + € 237,00	Автовідвід + € 55,00
2,5-15	€ 333,00	€ 412,00	€ 508,00	€ 547,00			Автовідвід агресивні рідини + € 193,00
5,5-07	€ 333,00	€ 412,00	€ 508,00	€ 547,00			
07-04	€ 333,00	€ 412,00	€ 508,00	€ 547,00			
02-20*	€ 508,00	€ 581,00	€ 647,00	€ 683,00	Крім 20-03	Крім тип 02-20 / 20-03	
08-09*	€ 508,00	€ 581,00	€ 570,00	€ 640,00			
15-05*	€ 508,00	€ 581,00	€ 608,00	€ 683,00			
20-03*	€ 508,00	€ 581,00	€ 647,00	€ 683,00			
КРОНШТЕЙН ДЛЯ ГОРИЗОНТАЛЬНОГО КРИПЛЕННЯ € 73,00					ВЕРСІЯ З ПОНИЖЕНИМ РІВНЕМ ШУМІВ + € 31,00		
					ДАТЧИК РІВНЯ+КРОНШТЕЙН ДЛЯ ВСІХ СЕРІЙ + € 54,00		

**Головка насоса PVDF 1÷15 л/год + € 33,00 / 20 л/год за запитом**

**Головка насоса PVDF + KIT4 1÷15 л/год + 79,00 € / 20 л/год за запитом**

\* PVDF для хімічно агресивних середовищ: PVDF головка насосу / фітінг, подвійні Ceramic кульові клапани, кільця FPM (або EPDM, на замовлення TFE/P), PVDF пружина незворотнього клапану впорскування/донний клапан забору обидва з Ceramic кульками, шланги (PVDF)

\*\* Для в'язких рідин: головка насосу PMMA, сталеві AISI316 кульові клапани (Ø11), фітінги PP 3/4", ущільнення FPM (або EPDM), стандартний інжекційний фітінг і фільтр (без запірної клапану), шланги PVC гнучкі 10x14.

\*\*\* Головка автоматичного стравлювання повітря: головки та фітінги PVDF, керамічні кульові клапани, кільця FPM (або EPDM) **УВАГА!** При використанні головки автостравлювання повітря або в випадку в'язких рідин (полімер PMMA) робочий тиск насосу знижується на 50%

л/г	бар	Параметри запуску *		Частота	сс (мл)	Шланг Ø	Головка	Тип клапану	Кільця **	Фітінг
1,5	10	1,5 л/г	10 бар	120 імп/хв	0,21	4x6 мм	PVDF 3/8"	Кульовий	FPM	PVDF
2,5	15	2,5 л/г	15 бар	120 імп/хв	0,34		PVDF 3/8"		FPM	PVDF
5,5	7	5,5 л/г	7 бар	120 імп/хв	0,77		PVDF 3/8"		FPM	PVDF
7	4	7 л/г	4 бар	120 імп/хв	0,98		PVDF 3/8"		FPM	PVDF
2	20	2 л/г	20 бар	120 імп/хв	0,29		PVC20bar3/8"	"LIP" - клапан	FPM	PVDF
8	9	8 л/г	9 бар	120 імп/хв	1,11		PVDF 3/8"	Кульовий	FPM	PVDF
15	5	15 л/г	4 бар	120 імп/хв	2,17		PVDF 3/8"		FPM	PVDF
20	2	20 л/г	2 бар	150 імп/хв	2,29		PP 3/8"		FPM	PVDF

**#ДОСТУПНІ:** 12-24В пост.струм.(тип C/A, C/AL і MF лише до 5,5-07 типу) 110В 60 Гц для всіх моделей: відняти 10% від вище перелічених цін

\* УВАГА: стартова продуктивність доступна, коли насос починає роботу; під час безперервної роботи характеристики можуть змінюватись на ± 10% від наведеної вище таблиці. \*\*ПРИМІТКА: доступні кільця EPDM та в TFE / P

C/A	<b>Постійний рівень потоку ON / OFF режим.</b> Регулювання частоти імпульсів 0÷100%. ⇒ Максимальна частота 120 імп / хв. Без підтримки датчика рівня, Аналогове керування, 2 LED ⇒ Дві шкали регулювання продуктивності: 0 ÷ 20% і 0÷100%. ⇒ Підтримує датчик рівня. LED індикатор сигналізації
C/AL	⇒ Під замовлення: Подвійний рівень - контроль верхнього і нижнього рівня реагенту.
P/D	<b>Пропорційний режим від зовнішнього імпульсу (водомір):</b> дільник (n імпульс: 1 впорскування), множник (1xN імпульсів) ⇒ Пропорційний режим / Постійний режим / Регулювання частоти впорскування 0 ÷ 100% ⇒ Технологія мікроконтролера, цифрове керування, 7-сегментний дисплей, 3 LED індикатори статусу на дисплеї: потужність, імпульси, рівень. ⇒ Налаштування з'єднувача контролю рівня. Модель P / DL постачається з перемикачем рівня (за запитом)
MF	<b>Багатофункційний дозуючий насос, який охоплює всі функції дозування... та багато іншого.</b> ⇒ Пропорційний зовнішнім цифровим імпульсам: дільник n: 1 / множник 1хп / ррт режим дозування прямого вибору. ⇒ Пропорційний зовнішньому струмовому сигналу 0/4 МА ÷ 20 МА або реверсу ⇒ Постійний ON-OFF (ручний) режим з цифровим регулюванням: імп / хв; імп / годину; макс. 120 імп / хв ⇒ Цифровий таймер, щотижневий та щоденний програмування. ⇒ Налаштування з'єднувача контролю рівня. Модель MF / L забезпечена перемикачем рівня



- КОРПУС ДЛЯ НАСТІННОГО МОНТАЖУ: комплектується набором кріплення
- МАЛІ ГАБАРИТИ: можуть монтуватися в невеликих приміщеннях в малому просторі
- Головка насосу комплектується LIP клапанами та підходить для не тривалих не великих показників



## ГОЛОВНІ ХАРАКТЕРИСТИКИ серії МХЕ

- Клапани зворотного типу «LIP»
- Регулювання частоти імпульсів 120 імп/хв
- Стандартний шланг Ø 4x6 мм
- Діафрагма PTFE / клапан стравлювання повітря.
- Пластиковий посилений PP корпус, IP65
- Стандартні аксесуари

Тип	МХЕ C/A #	МХЕ C/AL	МХЕ P/D	МХЕ MF #	PVDF conf.*	Auto-Bleed**
01-05	€ 286,00	€ 370,00	€ 450,00	€ 516,00	Для агресивних середовищ + € 189,00	Автовідвід + € 69,00
2,5-05	€ 282,00	€ 420,00	€ 444,00	€ 512,00		
05-05	€ 282,00	€ 420,00	€ 444,00	€ 512,00		
07-02	€ 282,00	€ 420,00	€ 444,00	€ 512,00		

КРОНШТЕЙН ДЛЯ ГОРИЗОНТАЛЬНОГО КРІПЛЕННЯ	€ 73,00	ВЕРСІЯ З ПОНИЖЕНИМ РІВНЕМ ШУМІВ	+ € 31,00
<b>ГОЛОВКА НАСОСУ PVDF</b>	+ € 33,00	ДАТЧИК РІВНЯ+КРОНШТЕЙН ДЛЯ ВСІХ СЕРІЙ	+ € 54,00

Серія МХЕ з кульовими клапанами + € 18,00

\* Конфігурація для агресивних хімічних речовин PVDF: головка насосу / фітинги PVDF, подвійні керамічні кульові клапани, ущільнюючі кільця з FPM або EPDM, (на запит ущільнюючі кільця TFE / P), зворотний клапан впорскування, підпружинений PVDF / кульові керамічні клапани, шланги PVDF

\* Головка автоматичного стравлювання повітря Auto-Bleed: Головка PVDF / фітинги, керамічні кульові, ущільнюючі кільця FPM (або EPDM)

\*\*УВАГА! при конфігурації Auto-Bleed продуктивність насосу знижується приблизно на 50%

л/г	бар	Параметри запуску *		Частота	сс (мл)	Шланг Ø	Головка	Тип клапану	Кільця **	Фітинг
1	5	1 л/г	5 бар	120 імп/хв	0,21	4x6 мм	PP 3/8"	"LIP" - клапан	FPM	PP
2,5	5	2,5 л/г	5 бар	120 імп/хв	0,34	4x6 мм	PP 3/8"	"LIP" - клапан	FPM	PP
5	5	5 л/г	5 бар	120 імп/хв	0,77	4x6 мм	PP 3/8"	"LIP" - клапан	FPM	PP
7	2	7 л/г	2 бар	120 імп/хв	0,98	4x6 мм	PP 3/8"	"LIP" - клапан	FPM	PP

# ДОСТУПНІ 12-24В постійного струму (тип C/A, C/AL і MF лише до 5,5-07 типу) 110В 60 Гц для всіх моделей: додати 10% до цін вище

\* ПРИМІТКА: Характеристики «пуск» доступні на початку роботи; під час безперервної роботи можливе варіювання в межах ± 10% від наведеної вище таблиці.

\*\* ПРИМІТКА: доступні кільця ущільнювачів з EPDM та TFE / P

C/A	ПОСТІЙНА витрата в режимі ON / OFF досягається регулюванням частоти імпульсів 0 ÷ 100%. ⇒ Макс. частота 120 імп / хв. Діапазон регулювання частоти 100% ÷ 20%, аналогове управління; 2 LED ⇒ Той же режим роботи, що і вище, модель C / A ⇒ Оснащений регулятором рівня і плаваючим датчиком рівня, LED сигнал тривоги.
C/AL	Датчик подвійного рівня доступний за запитом
P/D	Пропорційний режим від зовнішнього імпульсу (водомір): дільник (n імп: 1 впорскування), множник (1xN імп.) ⇒ Пропорційний режим / Постійний режим / Регулювання частоти впорскування 0 ÷ 100% ⇒ Мікроконтролерна технологія, цифрове керування, 7-сегментний дисплей, 3 LED індикатори стану: потужність, імпульси, рівень ⇒ Налаштування роз'єму контролю рівня. Модель P / DL з датчиком рівня (на запит)
MF	Багатофункційний дозуючий насос, що охоплює всі функції дозування ... і багато іншого ⇒ Пропорційно зовнішнім цифровим імпульсам: дільник n: 1 / множник 1xn / прт режим прямого вибору дозування. ⇒ Пропорційно зовнішньому сигналу струму 0/4 mA ÷ 20 mA або навпаки ⇒ Режим постійного ON/OFF (ручний) з цифровим регулюванням: імп / хв; імп / год; макс 120 імп / хв ⇒ Цифровий таймер, тижневе або денне програмування. ⇒ Налаштування роз'єму контролю рівня. Модель MF / L з датчиком рівня.

## ГОЛОВНІ ХАРАКТЕРИСТИКИ серії FXS

- Керамічні кульові клапани
- Стандартний шланг Ø 4x6 мм
- Пластиковий корпус PP IP65
- Стандартний набір аксесуарів
- Серія FXS – тільки регулювання частоти імпульсів
- Частота імпульсів 120 імп./хв.
- PTFE -діафрагма
- Клапан стравлювання повітря



Тип	FXS C/A #	FXS C/AL	FXS P/D	FXS MF #	PVDF conf.*	POLY conf.**	Auto-Bleed***
1,5-10	€ 349,00	€ 429,00	€ 512,00	€ 557,00	Для агресивних середовищ + € 182,00	В'язкі рідини + € 237,00	Автовідвід + € 55,00 Автовідвід агресивні рідини + € 193,00
2,5-15	€ 349,00	€ 429,00	€ 512,00	€ 557,00			
03-20	€ 494,00	€ 574,00	€ 633,00	€ 685,00			
5,5-07	€ 349,00	€ 429,00	€ 512,00	€ 557,00			
06-12	€ 430,00	€ 509,00	€ 547,00	€ 617,00			
08-09	€ 430,00	€ 509,00	€ 547,00	€ 617,00			
15-04	€ 461,00	€ 540,00	€ 582,00	€ 658,00			
22-02	€ 494,00	€ 575,00	€ 633,00	€ 673,00			
					22 л/год за запитом		Крім 03-20 / 22-02

**Головка насоса PVDF 1÷15 л/год + € 33,00 / 20 л/год за запитом**

**Головка насоса PVDF + KIT4 1÷15 л/год + 79,00 € / 20 л/год за запитом**

МОНТАЖНИЙ КРОНШТЕЙН AISI 2MM	+ € 73,00	ВЕРСІЯ З ПОНИЖЕНИМ РІВНЕМ ШУМІВ	+ € 31,00
		ДАТЧИК РІВНЯ + КРОНШТЕЙН ДЛЯ ВСІХ СЕРІЙ	+ € 54,00

Модель FXS з LIP-клапанами: знижка – € 18,00

\* **PVDF для хімічно активних середовищ:** PVDF -Головки насосу, фітінг, кільця FPM або EPDM (TFE / P на замовлення), подвійні керамічні кульові клапани, підпружинені зворотні та інжекційні PVDF-клапани / керамічний кульовий клапан, PVDF-шланги

\*\* **POLY – для в'язких середовищ:** головка насосу PMMA, сталеві AISI 316 кульові зворотні клапани (Ø11), PP-фітінги 3/4 ", ущільнювачі FPM (або EPDM), стандартний інжекційний фітінг і сітчастий фільтр (без запірної клапану), PVC-шланги, гнучкі 10x14.

\*\*\* **Головка стравлювання повітря:** PVDF, фітінги, керамічні кульові клапани, кільця FPM (або EPDM)

при використанні моделі автостравлювання або Poluter PMMA характеристики насосу зменшуються приблизно на 50%

л/г	бар	Параметри запуску *		Частота	сс (мл)	Шланг Ø	Головка	Тип клапану	Кільця **	Фітінг
1,5	10	1,5 л/г	10 бар	120 імп/хв	0,21	4x6 мм	PP 3/8"	Кульовий	FPM	PP
2,5	15	2, л/г	15 бар	120 імп/хв	0,34	4x6 мм	PP 3/8"	Кульовий	FPM	PP
3	20	3 л/г	20 бар	120 імп/хв	0,42	4x6 мм	PVC 20bar3/8"	Кульовий	FPM	PP
5,5	7	5,5 л/г	7 бар	120 імп/хв	0,77	4x6 мм	PP 3/8"	Кульовий	FPM	PP
6 / 8	12 / 9	6 / 8 л/г	12 / 9бар	120 імп/хв	1,10	4x6 мм	PP 3/8"	Кульовий	FPM	PP
14	4	14 л/г	4 бар	120 імп/хв	1,96	4x6 мм	PP 3/8"	Кульовий	FPM	PP
22	2	22 л/г	2 бар	120 імп/хв	3,08	4x6 мм	PP 3/8" 20 Lt	Кульовий	FPM	PP

**#ДОСТУПНІ:** 12-24В постійного струму (тип C/A, C/AL і MF лише до 5,5-07 типу) 110В 60 Гц для всіх моделей: + 10% до цін вище.

\* **ПРИМІТКА.:** Характеристики «пуск» доступні на початку роботи; під час безперервної роботи варіювання в межах ± 10% від показників вище.

\*\* **ПРИМІТКА.:** доступні кільця ущільнювачів з EPDM та TFE / P.

<b>C/A</b>	<b>Постійний рівень потоку ON / OFF режим.</b> Регулювання частоти імпульсів 0÷100%. ⇒ Максимальна частота 120 імп / хв. Без підтримки датчика рівня, Аналогове керування, 2 LED ⇒ Дві шкали регулювання продуктивності: 0 ÷ 20% і 0÷100%. ⇒ Підтримує датчик рівня. LED індикатор сигналізації
<b>C/AL</b>	⇒ <b>Під замовлення:</b> Подвійний рівень - контроль верхнього і нижнього рівня реагенту.
<b>P/D</b>	<b>Пропорційний режим від зовнішнього імпульсу (водомір):</b> дільник (n імпульс: 1 впорскування), множник (1xN імпульсів) ⇒ Пропорційний режим / Постійний режим / Регулювання частоти впорскування 0 ÷ 100% ⇒ Технологія мікроконтролера, цифрове керування, 7-сегментний дисплей, 3 LED індикатори статусу на дисплеї: потужність, імпульси, рівень. ⇒ Налаштування з'єднувача контролю рівня. Модель P / DL постачається з перемикачем рівня (за запитом)
<b>MF</b>	<b>Багатофункційний дозуючий насос, який охоплює всі функції дозування... та багато іншого.</b> ⇒ Пропорційний зовнішнім цифровим імпульсам: дільник n: 1 / множник 1xp / ррт режим дозування прямого вибору. ⇒ Пропорційний зовнішньому струмовому сигналу 0/4 мА ÷ 20 мА або реверсу ⇒ Постійний ON-OFF (ручний) режим з цифровим регулюванням: імп / хв; імп / годину; макс. 120 імп / хв ⇒ Цифровий таймер, щотижневий та щоденний програмування. ⇒ Налаштування з'єднувача контролю рівня. Модель MF / L забезпечена перемикачем рівня

## ГОЛОВНІ ХАРАКТЕРИСТИКИ серії FX

- Керамічні кульові клапани
- Стандартний шланг  $\varnothing$  4x6 мм
- Пластиковий корпус PP IP65
- Стандартний набір аксесуарів
- Регулювання об'єму впорскування довжиною ходу
- Налаштування частоти імпульсів 120 імп/хв.
- PTFE -діафрагма
- Клапан стравлювання повітря



Тип	FX C/A #	FX C/AL	FX P/D	FX MF #	PVDF conf.*	POLY conf.**	Auto-Bleed***	
1,5-10	€ 444,00	€ 525,00	€ 611,00	€ 647,00	Для агресивних середовищ + € 182,00	В'язкі рідини + € 237,00	Автовідвід + € 55,00	
2,5-15	€ 444,00	€ 525,00	€ 611,00	€ 647,00			Автовідвід агресивні рідини + € 193,00	
03-20	€ 592,00	€ 673,00	€ 729,00	€ 791,00			22 л/год за запитом	Крім 03-20 / 22-02
5,5-07	€ 444,00	€ 525,00	€ 611,00	€ 647,00				
06-12	€ 524,00	€ 603,00	€ 648,00	€ 708,00				
08-09	€ 524,00	€ 603,00	€ 648,00	€ 708,00				
14-04	€ 556,00	€ 635,00	€ 682,00	€ 746,00				
22-02	€ 592,00	€ 673,00	€ 729,00	€ 769,00				

Головка насоса PVDF 1÷15 л/год + € 33,00 / 20 л/год за запитом

Головка насоса PVDF + KIT4 1÷15 л/год + € 79,00 / 20 л/год за запитом

МОНТАЖНИЙ КРОНШТЕЙН AISI 2MM + € 73,00	ВЕРСІЯ З ПОНИЖЕНИМ РІВНЕМ ШУМІВ + € 31,00
	ДАТЧИК РІВНЯ+КРОНШТЕЙН ДЛЯ ВСІХ СЕРІЙ + € 54,00

Модель FX з LIP-клапанами: знижка – € 18,00

\* PVDF для хімічно активних середовищ: PVDF -голівка насосу фітінг, кільця FPM або EPDM (TFE/P на замовлення), пружина зворотнього та інжекційного PVDF - клапанів / керамічні кульові клапани, PVDF шланги

\*\*POLY – для в'язких середовищ: головка насоса PMMA, сталеві AISI 316 кульові зворотні клапани ( $\varnothing$ 11), PP 3/4", ущільнювачі FPM (або EPDM), Стандартний фітінг впорскування та сітчастий фільтр для шлангів 10x14 (без зворотнього клапану), шланги PVC гнучкі 10x14

\*\*\* Автоствавлювання повітря: головка PVDF, фітінги, керамічні кульові клапани, кільця FPM (або EPDM)

ПРИМ.: при автостравлюванні або при використанні моделі PMMA продуктивність насоса знижується приблизно на 50%

л/г	бар	Параметри запуску *		Частота	сс (мл)	Шланг $\varnothing$	Головка	Тип клапану	Кільця **	Фітінг
1,5	10	1,5 л/г	10 бар	120 імп/хв	0,21	4x6 мм	PP 3/8"	Кульовий	FPM	PP
2,5	15	2,5 л/г	15 бар	120 імп/хв	0,34	4x6 мм	PP 3/8"	Кульовий	FPM	PP
3	20	3 л/г	20 бар	120 імп/хв	0,42	4x6 мм	PVC 20bar3/8"	Кульовий	FPM	PP
5,5	7	5,5 л/г	7 бар	120 імп/хв	0,77	4x6 мм	PP 3/8"	Кульовий	FPM	PP
6 / 8	12 / 9	6 / 8 л/г	12 / 9 бар	120 імп/хв	1,10	4x6 мм	PP 3/8"	Кульовий	FPM	PP
14	4	14 л/г	4 бар	120 імп/хв	1,96	4x6 мм	PP 3/8"	Кульовий	FPM	PP
22	2	22 л/г	2 бар	120 імп/хв	3,08	4x6 мм	PP 3/8" 20 Lt	Кульовий	FPM	PP

# ДОСТУПНІ: 12-24В постійного струму(тип C/A, C/AL і MF лише до 5,5-07 типу) 110В 60 Гц для всіх моделей:+10% до цін вище.

\* ПРИМІТКА: Характеристики «пуску» доступні на початку роботи; під час безперервної роботи продуктивність може відрізнятися на  $\pm$  10% від наведеної в таблиці вище.

\*\* ПРИМІТКА: доступні EPDM о-кільця та TFE/P

C/A	ПОСТІЙНА витрата - режим ON / OFF досягається регулюванням частоти імпульсів 0 ÷ 100%. ⇒ Макс. частота 120 імп / хв.
C/AL	⇒ Діапазон регулювання зниження частоти 100% ÷ 20%, аналогове управління; 2 LED індикатори. ⇒ Той же режим роботи, що і модель вище, C / A. LED сигналізація. Має контроль рівня і плаваючий датчик рівня.
P/D	Режими, пропорційні зовнішньому імпульсу: дільник (n імпульсів: 1 впорскування); множник (1xN імп.) ⇒ Пропорційний режим / Постійний режим / Регулювання частоти впорскування 0 ÷ 100% ⇒ Мікроконтролерна технологія, 7-сегментний дисплей, 3 LED індикатори стану: живлення, імпульси, рівень ⇒ Налаштування з'єднувача контролю рівня. Модель P/DL, що постачається з перемикачем рівня (за запитом)
MF	БАГАТОФУНКЦІЙНИЙ дозуючий насос, який охоплює всі функції дозування... та багато іншого ⇒ Пропорційний зовнішнім цифровим імпульсам: дільник n: 1/множник 1хп/ррт вибір режиму прямого дозування ⇒ Пропорційний зовнішньому струмовому сигналу 0/4 мА ÷ 20 мА або реверс. Режим постійного включення/вимкнення (ручний) з цифровим регулюванням: імп/хв; імп/годину; макс. 120 імп / х ⇒ Цифровий таймер, щотижневий та щоденне програмування ⇒ Налаштування з'єднувача контролю рівня. MF / L забезпечений перемикачем датчику рівня

## Дозуючий насос з вбудованим пропорційним контролером CTRL 3

Ці серії включають як насоси-дозатори, так і високотехнологічні контролери, які мають три параметри в одному корпусі: PH або RX (ORP) або Cl2 (хлор). ПЕРЕВАГИ: зниження вартості на фоні високої якості та універсальності.

- **pH:** діапазон вимірювання 0÷14,00 pH (роздільна здатність 0,01pH)
- **RX:** діапазон вимірювання: -1000÷ +1400 мВ (роздільна здатність 1 мВ)
- **Вільний або загальний хлор\*:** діапазон: 0÷20,00 ppm (роздільна здатність 0,1 ppm)\***CL** підходить або для мембранних амперометричних датчиків хлору, або для відкритої АМПЕРОМЕТРИЧНОЇ комірки хлору.

- Мікропроцесорне управління, графічний LCD-дисплей, цифровий контроль
- Налаштування частоти імпульсу і довжини ходу (модель FX)
- 2 режими перезавантаження: повне і часткове зі збереженням налаштувань 0 калібрування
- Контроль рівня (перемикач рівня на замовлення)
- Налаштування паролю
- Режими ON-OFF і пропорційний: вибір діапазонів
- Налаштування затримок - Затримка увімкнення для поляризації електродів
- Регулювання гістерезису
- Налаштування перемикача в режим зупинки при відсутності води
- Вихід 4 ÷ 20 mA для запису даних самописцем з калібруванням виходу mA

### ⇒ ДОДАТКОВІ МОЖЛИВОСТІ:

- Вимірювання температур в °C або °F
- Підтримка датчику температури PT100
- Функції сигналізації і установка конектора вихідного реле

### ⇒ ПРИЗНАЧЕННЯ СИГНАЛІЗАЦІЇ:

- Час передозування
- Сигналізація мінімуму точки установки
- Сигналізація максимуму точки установки



MX серія  
MXE серія



FXS серія  
FX серія

**\* НОВИЙ ТИП**

## ДОЗУЮЧІ НАСОСИ З ВБУДОВАНИМ ПРОПОРЦІЙНИМ КОНТРОЛЕРОМ CTRL2

Ця серія включає просту та економічну версію вищевказаного блоку CTRL3, який містить два параметри в одному корпусі: PH або RX (ORP). ПЕРЕВАГИ: зниження вартості завдяки економічним рішенням.

- **pH:** діапазон вимірювання 0÷14,00 pH (роздільна здатність 0,01pH)
- **RX:** діапазон вимірювання: -1000÷ +1400 мВ (роздільна здатність 1 мВ)
  - Технологія мікроконтролера, РК-дисплей з підсвічуванням, цифрове керування
  - ON-OFF і пропорційний режими • Регулювання частоти впорскування, регулювання довжини ходу (тільки FX)
  - Контроль рівня (перемикач рівня за запитом)

**Головка насоса PVDF 1÷15 л/год + € 33,00 / 20 л/год за запитом**

**Головка насоса PVDF + KIT4 1÷15 л/год + € 79,00 / 20 л/год за запитом**

Тип	CTRL3		Тип	CTRL2			PVDF config.	Auto-Bleed
	MX CTRL3	FXS CTRL3		MXE CTRL2	MX CTRL2	FXS CTRL2		
	ПРИМІТКА: *MX 15-05 **MX 20-03		01-05	€ 591,00			Агресивні хімічні речовини Додати + € 182,00	автовідвід + € 55,00
			2,5-05	€ 591,00				
			05-05	€ 591,00				
			07-02	€ 591,00				
1,5-10	€ 689,00	€ 705,00	1,5-10		€ 644,00	€ 660,00	Крім 22 л/год	Головка автовідводу для агресивних речовин + € 193,00
2,5-15	€ 689,00	€ 705,00	2,5-15	ПРИМІТКА: *MX 15-05 **MX 20-03	€ 644,00	€ 660,00		
5,5-07	€ 689,00	€ 705,00	5,5-07		€ 644,00	€ 660,00		
07-04	€ 689,00		07-04		€ 644,00			
06-12		€ 776,00	06-12			€ 722,00		
08-09	€ 794,00	€ 776,00	08-09		€ 736,00	€ 722,00		
14-04*	€ 831,00	€ 825,00	14-04		€ 789,00	€ 774,00	Крім 03-20 / 22-02	
22-02**	€ 873,00	€ 847,00	22-02**		€ 791,00	€ 788,00		

Серії MX, FXS і FX із клапанами типу "LIP" - 18,00 €

\*Конфігурація агресивних хімічних речовин PVDF: головка / фітинги для насосів PVDF, подвійні керамічні кульки, ущільнювачі з кільця у FPM або EPDM (на запит TFE / P), Зворотний PVDF пружинний клапан / донний клапан забору з керамічними кульками, шланги PVDF

\*\*\*Головка насосу автоматичного стравлювання: головка/фітинги PVDF, керамічні кульки, ущільнювачі FPM(або EPDM)

ПРИМІТКА: при використанні автостравлювання або полімерної PMMA конфігурації, показники насосу знижується приблизно на 50%

MX ПЛАТФОРМА ДЛЯ НАПІЛЬНОГО МОНТАЖУ	€ 73,00	ВЕРСІЯ З ПОНИЖЕНИМ РІВНЕМ ШУМІВ	+ € 31,00
КРОНШТЕЙН НАСТІННОГО МОНТАЖУ FX AISI 2MM	€ 62,00	ДАТЧИК РІВНЯ+КРОНШТЕЙН ДЛЯ ВСІХ СЕРІЙ	+ € 54,00

ДОСТУПНІ: 110В 60 Гц усіх типів • 12-24 В пост струм: додати 10% до вищезгаданих цін (до 5,5-07 типу)



## ГОЛОВНІ ОСОБЛИВОСТІ серії VX

- Керамічні кульові клапани 30+50+80 л / год
- Пружинні LIP-клапани, типи 05-20/10-10/20-05
- Литий алюмінієвий корпус IP65
- Епоксидне антикислотне покриття
- Регулювання частоти імпульсів
- Підтримка датчику рівня
- PTFE діафрагма
- Стандартні аксесуари



Тип	VX C/A	VX C/AL	VX P/D	VX MF	VX CTRL3	PVDF conf.*	POLYMER conf.*	Auto-Bleed*
05-20	€ 750,00	€ 792,00	€ 878,00	€ 991,00	Запит	Недоступний	Недоступний	Недоступний
10-10	€ 572,00	€ 612,00	€ 774,00	€ 939,00	€ 870,00	+ € 182,00	+ € 237,00	+ € 55
20-05	€ 668,00	€ 714,00	€ 792,00	€ 955,00	€ 890,00	За запитом		
30-04	€ 893,00	€ 938,00	€ 1.010,00	€ 1.142,00	€ 1.173,00			
50-03	€ 893,00	€ 938,00	€ 1.010,00	€ 1.142,00	€ 1.173,00	За запитом	+ € 215,00	За запитом
80-01	€ 893,00	€ 938,00	€ 1.010,00	€ 1.142,00	€ 1.173,00			

**Головка насоса PVDF 10-10 + € 33,00 / PVDF KIT4 + € 79,00 / для 20-30-50-80 л/год запит**

Датчик рівня для всіх серій:

+ € 54,00

\* Серія VX з LIP-клапанами: знижка – € 18,00

\* Модель PVDF для хімічно агресивних середовищ: PVDF - головка, фітинги; подвійні керамічні кульові клапани; кільця FPM або EPDM (TFE / P на замовлення), інжекційний запірні клапани PVDF пружини / керамічний зворотній клапан, (PVDF -шланги на запит)

\* Варіант POLY для в'язких рідин: головка PMMA, , AISI316 кульовий клапан (Ø11), фітинги PP 3/4", ущільнення FPM (або EPDM), інжекційний фітинг, сітчастий фільтр (без запірної клапану), шланги PVC гнучкі 10x14.

\* Головка насоса для автоматичного випуску повітря: головка/фітинги PVDF, керамічні кульки, кільця FPM, EPDM.

\*\* ПРИМ.: при використанні конфігурацій автовідводу або Polymer PMMA робочий тиск насоса зменшується на 50%.

л/г	бар	Частота	сс (мл)	Висота забору	Шланг Ø	Головка насосу	Клапан	Кільця*	Фітинги
5	20	160 імп/хв	0,52	2м	4x6 мм	PVC 20бар 3/8"	LIP	FPM	PP
10	10	160 імп/хв	1,04	2м	4x6 мм	PP 3/8"	Кульовий	FPM	PVDF
20	5	160 імп/хв	2,08	2м	4x6 мм	PP 3/8" 20 LT	Кульовий	FPM	PP
30	4	180 імп/хв	2,08	1,5м	10x14 мм	PVC 1/2"	Кульовий	FPM	PP/PVC
50	3	180 імп/хв	4,60	1,5м	10x14 мм	PVC 1/2"	Кульовий	FPM	PP/PVC
80	1	180 імп/хв	7,40	1,5м	10x14 мм	PVC 1/2"	Кульовий	FPM	PP/PVC

\*ПРИМІТКА: Доступні кільця EPDM (про TFE/P кільця питаєте в FWT)

• Доступне живлення 110В 60Гц - ПЛЮС 10%

C/A	Аналоговий постійний ON/OFF режим, швидкість потоку регулюється частотою імпульсу 0 ÷ 100%. ⇒ Максимальна частота 120 імп/хв, ⇒ Діапазон регулювання зменшення частоти 100% ÷ 20%, аналогове керування; 2 LED.
C/AL	режим роботи, аналогічний моделі C/A ⇒ Контроль рівня, плаваючий датчик рівня, LED сигналізація. Подвійний контроль рівня за запитом
P/A	Пропорційний до внутрішнього імпульсного сигналу: режими дільник (n імпульсів: 1 впорскування); Множник (1xN імпульс) ⇒ Пропорційний режим / Постійний режим / Регулювання частоти впорскування 0 ÷ 100% ⇒ Мікропроцесорне, цифрове управління. Регулювання частоти імпульсу 0 ÷ 100%. ⇒ Технологія мікроконтролера, цифрові елементи керування, 7-сегментний дисплей, 3 LED індикатори статусу: потужність, імпульси, рівень ⇒ Налаштування з'єднувача контролю рівня. Модель P/DL, з перемикачем рівня (за запитом)
MF	БАГАТОФУНКЦІЙНИЙ дозуючий насос, який охоплює всі функції дозування... та багато іншого. ⇒ Пропорційний зовнішнім цифровим імпульсам: дільник n: 1 / множник 1хп / ррт режим ⇒ Пропорційний зовнішньому струмовому сигналу 0/4 мА ÷ 20 мА або реверсу ⇒ Постійний ON/OFF (ручний) режим з цифровим регулюванням: імп / хв; імп / годину; макс. 120 імп / хв ⇒ Цифровий таймер, щотижневе та щоденне програмування ⇒ Налаштування з'єднувача контролю рівня. Модель MF/L забезпечена перемикачем рівня
CTRL3	ДОЗУЮЧІ НАСОСИ з вбудованим пропорційним контролером CTRL3 ⇒ Налаштування з'єднувача контролю рівня. Модель CTRL3 / L забезпечена перемикачем рівня

**СТАНДАРТНИЙ НАБІР КІТ1 STD (1÷20Л/ГОД) В КОМПЛЕКТІ З НАСОСОМ**

- 1- Інжекційний фітинг 3/8" PP/ запірний клапан-"манжета" FPM або EPDM;  
 2 м - шланг впорскування PE (напівжорсткий) 4х6мм;  
 2+1,5 м - Всмоктувальний шланг 4х6 ПВХ (гнучкий) / Повітряний шланг;  
 1- Фільтр PP / Всмоктуючий клапан типу LIP, FPM або EPDM;  
 • Вартість КІТ1 STD (1÷20л/год) € 47,00

**СТАНДАРТНИЙ НАБІР КІТ2 STD (30÷50÷80Л/ГОД) В КОМПЛЕКТІ З НАСОСОМ**

- 1 - Інжекційний фітинг 1/2" PP-PVC /LIP запірний клапан FPM або EPDM;  
 2 м - шланг впорскування PE (напівжорсткий) 10х14мм;  
 2 м - шланг забору PVC (гнучкий) 10х14мм;  
 1 - Фітинг фільтра PP/Донний LIP клапан FPM або EPDM;  
 • Вартість КІТ2 (30÷50÷80 л/год) € 63,00

**ЗА ЗАПИТОМ АКСЕСУАРИ КІТ3**

- 1- Ін'єкційний фітинг PP 3/8-1/2" / КЕРАМІЧНА кулькова пружина PVDF; Ущільнювальні кільця FPM або EPDM  
 2 м- напірний шланг PE (напівжорсткий), розмір відповідно до типу КІТ;  
 2+1,5 м - Шланг всмоктуючий PVC (гнучкий) / Шланг для стравлювання повітря, розмір відповідно до типу КІТ;  
 1- Фітинг фільтра PP / нижній клапан КЕРАМІЧНА кулька зворотна / ущільнювальні кільця FPM або EPDM;  
 • КІТ3 4х6 для насосів-дозаторів 1÷20 л/год, шланг 4х6, - € 83,00  
 • КІТ3 6х8 для насосів-дозаторів 1÷20 л/год, шланг 6х8, - € 83,00  
 Додати до ціни насосу + € 32,00  
 • КІТ3 10х14 для дозуючих насосів 30÷50÷80 л/год, шланг 10х14, - € 105,00  
 Додати до ціни насосу + € 37,00

**ЗА ЗАПИТОМ АКСЕСУАРИ КІТ4 PVDF**

- 1- Ін'єкційний фітинг PVDF 3/8-1/2" / КЕРАМІЧНА кулькова пружина PVDF;  
 Ущільнювальні кільця FPM або EPDM  
 2 м- напірний шланг PE (напівжорсткий), розмір відповідно до типу КІТ;  
 2+1,5 м - Шланг всмоктуючий ПВХ (гнучкий) / Шланг для стравлювання повітря, розмір відповідно до типу КІТ;  
 1- Фітинг фільтра PVDF / нижній клапан КЕРАМІЧНА кулькова зворотна сторона / ущільнювальні кільця FPM або EPDM;  
 • КІТ4 4х6 для насосів-дозаторів 1÷20 л/год, шланг 4х6, - € 114,00  
 • КІТ4 6х8 для насосів-дозаторів 1÷20 л/год, шланг 6х8, - € 114,00  
 Додати до ціни насосу + € 61,00  
 • КІТ4 10х14 для насосів-дозаторів 30÷50÷80 л/год, шланг 10х14, - € 132,00  
 Додати до ціни насосу + € 63,00

**ЗА ЗАПИТОМ АКСЕСУАРИ КІТ5 АГРЕСИВНА ХІМІЯ**

- 1- Ін'єкційний фітинг PVDF 3/8-1/2" / КЕРАМІЧНА кулькова пружина PVDF;  
 Ущільнювальні кільця TFE-P  
 2 м- напірний шланг PVDF (напівжорсткий), розмір відповідно до типу КІТ;  
 2+1,5 м - Всмоктуючий шланг PVDF (гнучкий) / Шланг для стравлювання повітря, розмір відповідно до типу КІТ;  
 1- Фітинг фільтра PVDF / Нижній клапан КЕРАМІЧНА кулькова зворотна сторона / Ущільнювальне кільце TFE-P;  
 • КІТ5 4х6 агресивних хімікатів для дозуючих насосів 1÷20 л/год, - € 129,00  
 • КІТ5 6х8 агресивних хімікатів для дозуючих насосів 1÷20 л/год, - € 129,00  
 Додати до ціни насосу + € 86,00  
 • КІТ5 10х14 агресивних хімікатів для дозуючих насосів 30÷80 л/год, - € 149,00  
 Додати до ціни насосу + € 91,00  
 • КІТ6 агресивні хімікати О-кільце FPM/EPDM+PVDF-KYNAR напівжорсткі шланги 4х6 6х8 - € 195,00 - Додати до ціни насосу + € 147,00  
 • КІТ7 EXTRA агресивні хімікати О-кільце TFE-P+ PVDF-KYNAR напівжорсткі шланги 4х6 6х8 - € 210,00 - Додати до ціни насосу + € 164,00

**ДОСТУПНИЙ ЗА ЗАПИТОМ КІТ POLY ДЛЯ В'ЯЗКИХ РІДИН, - € 47,00**

- 2 м- Напірний шланг 10х14 ПЕ (напівжорсткий);  
 2 м - Шланг всмоктувальний ПВХ 10х14 (гнучкий);  
 1 - Фітинг фільтра PP / донний клапан перевірки типу «Lip» FPM або EPDM;  
 1 - Фітинг інжекційного клапана 1/2" PP-PVC БЕЗ клапана

**ІНША КОНФІГУРАЦІЯ КОМПЛЕКТУ АКСЕСУАРІВ ДОСТУПНА ЗА ЗАПИТОМ.**

**ПРИМІТКА:** конфігурація ущільнень відповідає фактичній конфігурації рідинних частин насоса, ЯКЩО не вимагається інше, приклади:

Стандартний насос FPM кільця ущільнювачів і ущільнювачі рідинних кінців і комплект аксесуарів. Також доступний у EPDM, TFE-P

## СТАНДАРТНІ ГОЛОВКИ ДЛЯ НАСОСІВ



№ партії	Опис	Ціна
SCP0002552	PP Головка насосу з ручним клапаном стравлювання, CERAMIC кульовий клапан, FPM кільце, СТАНДАРТ 1÷15 л/год.	€ 74,00
SCP0002551	PP Головка насосу, з ручним клапаном стравлювання, FPM LIP клапан, FPM кільце, 1÷15 л/год	€ 53,00

**\*\* Доступні ущільнюючі кільця та LIP клапани EPDM, та ж ціна**



№ партії	Опис	Ціна
2083160	PP Головка насосу, CERAMIC кульовий клапан, кільце FPM, 20 л/год	€ 74,00
2083148	PP Головка насосу, FPM LIP-клапан / FPM кільце, 20 л/год	€ 53,00



№ партії	Опис	Ціна
SCP0000368	PVC Головка насосу, CERAMIC кульовий клапан, кільце FPM, стандарт 30÷50÷80 л/год	€ 168,00
SCP0000352	PVC Головка насосу FPM LIP клапан, FPM кільце, 30÷50÷80 л/год	€ 145,00

**\*\* Доступні ущільнюючі кільця і клапани EPDM, та ж ціна**

## PVDF ГОЛОВКИ НАСОСІВ



№ партії	Опис	Ціна
SCP8006851	PVDF, CERAMIC подвійний кульовий клапан, FPM кільце, 1÷15л/год	€ 91,00
SCP8006871	PVDF, CERAMIC подвійний кульовий клапан TFE-P кільце 1÷15л/год	€ 121,00
SCP0001402	PVDF, CERAMIC кульовий клапан FPM кільце 20л/год	запит
SCP0001406	PVDF, CERAMIC кульовий клапан, TFE-P кільце, 20л/год	запит
SCP0000369	PVDF, CERAMIC кульовий клапан FPM кільце 30÷50÷80 л/год	запит

**\*\* Доступні ущільнюючі кільця EPDM, та ж ціна, як FPM**

## ГОЛОВКИ АВТОМАТИЧНОГО СТРАВЛЮВАННЯ



№ парти	Описание	Ціна
SCP8016851	Автостравлювання, PVDF, кульовий клапан, кільце FPM, 1÷15л/год	€ 110,00
SCP8016871	Автостравлювання, PVDF, кульовий клапан, кільце TFE-P, 1÷15л/год	€ 134,00

**\*\* Доступні ущільнюючі кільця EPDM, та ж ціна, як FPM**

## PMMA ГОЛОВКИ НАСОСІВ ДЛЯ В'ЯЗКИХ РІДИН



№ партії	Опис	Ціна
SCP0002204	PMMA Головка насосу, AISI316 кульовий клапан, FPM кільце, 15 л/год	€ 398,00
SCP0002304	PMMA Головка насосу, AISI316 кульовий клапан, FPM кільце, 20 л/год	€ 398,00
SCP0002404	PMMA Головка насосу, AISI316 кульовий клапан, FPM кільце, 30÷50÷80 л/год	€ 398,00

**\*\*ДОСТУПНІ CERAMIC кульові клапани, LIP клапани та EPDM кільця, за тою ж вартістю**

## ДОННІ (ЗАБІРНІ) КЛАПАНИ / ФІЛЬТРИ



№ партії	ДОННІ КЛАПАНИ LIP ТИП / ФІЛЬТРИ 1÷20 л/год	Ціна
2142020	Донний клапан тип LIP FPM / Фільтр Glasswool, PP фітинг 1÷20 л/год	€ 26,00
2142022	Донний клапан тип LIP EPDM/ Фільтр Glasswool, PP фітинг 1÷20 л/год	€ 26,00
№ партії	ДОННІ КЛАПАНИ LIP ТИП / ФІЛЬТРИ 30÷50÷80 л/год	Ціна
2142040	Донний клапан LIP FPM/Фільтр Glasswool, PP фітинг, VX 30÷50÷80 л/год	€ 36,00
2142041	Донний клапан LIP EPDM /Фільтр Glasswool, PP фітинг, VX 30÷50÷80 л/год	€ 36,00

## КЛАПАНИ ВПОРСКУВАННЯ / ФІЛЬТРИ



№ партії	СТАНДАРТНИЙ КЛАПАН ВПОРСКУВАННЯ "SLEEVE" ТИП	Ціна
2144037	Клапан впорск. 3/8" PP фітинг/FPM манжета, 1÷20л/год, шланг4х6	€ 21,00
2144038	Клапан впорск. 3/8" PP фітинг/EPDM манжета, 1÷20 л/год, шланг 4х6	€ 21,00



№ партії	СТАНДАРТНИЙ LIP КЛАПАН ВПОРСКУВАННЯ 30÷50÷80л/год	Ціна
2144029	Клапан впорск. 1/2" PP-PVC, FPM кільце, серії VX 30÷50÷80 л/год	€ 48,00
SVA0005201	Клапан впорск 1/2" PP-PVC, EPDM кільце, серії VX 30÷50÷80 л/год	€ 48,00



№ партії	ПРУЖИННО-КУЛЬОВИЙ КЛАПАН ВПОРСКУВАННЯ	Ціна
SVA0030002	PP/Ceramic кульов./PVDFпружина/FPM 140 л, 4х6/6х8/шланг 10х14	€ 47,00
SVA0030012	PP/Ceramic кульов./PVDFпружина/EPDM 140 л, 4х6/6х8/шланг 10х14	€ 47,00
SVA0030001	клап.впорск/пруж.PVDF/Ceramic куль./FPM 140 л, 4х6 6х8 шланг 10х14	€ 69,00
SVA0030011	клап.впорск/пруж.PVDF/Ceramic куль./EPDM 140 л,4х6 6х8 шланг 10х14	€ 69,00
SVA0030021	клап.впорск/пруж.PVDF/Ceramic куль/TFE-P 140 л,4х6 6х8 шланг 10х14	€ 94,00

## ШЛАНГИ ЗАБОРУ ТА ВПОРСКУВАННЯ

№ партії	Опис	Ціна за 2м	Ціна
ATU0008201	PVC гнучкий шланг забору Ø 4х6 20 л/год	€ 6,00	100 м € 172,00
DUT0000006	PVC гнучкий шланг забору Ø 4х6 20 л/ год	-----	25 м € 57,00
DTU0002203	PVC гнучкий шланг забору Ø 10х14 30÷50÷80 л/год	€ 14,00	50 м € 271,00
DTU0002202	PVC гнучкий шланг забору Ø 10х14 30÷50÷80 л/ год	-----	10 м € 88,00
ATU0008301	PE напівгнучкий шланг впорскування Ø4х6 20 л/ год	€ 5,00	100 м € 158,00
2003021	PE напівгнучкий шланг впорскування Ø4х6 20 л/ год	-----	25 м € 44,00
DTU0000103	PE напівгнучкий шланг впорскування Ø10х14 30÷50÷80 л/ год	€ 18,00	50 м € 314,00
DTU0000102	PE напівгнучкий шланг впорскування Ø10х14 30÷50÷80 л/ год	-----	10 м € 95,00
DTU0000301	PVDF-KYNAR напівгнучкий шланг впорскування Ø4х6 20 л/ год	-----	10 м € 135,00
DTU0010302	PVDF-KYNAR напівгнучкий шланг впорскування Ø4х6 20 л/ год	-----	25 м € 250,00



**ДАТЧИК РІВНЯ** з кронштейном кріплення до донного фільтру/ фітинг фільтру

№ партії	Модель	Ціна
SSO0000402	ДАТЧИК РІВНЯ З ОПОРНИМ КРОНШТЕЙНОМ PP	€ 59,00
DSA0001101	ОПОРНИЙ КРОНШТЕЙН PP	€ 10,00

**ДОННИЙ КЛАПАН ЗАБОРУ / ФІЛЬТР** з керамічним кульовим клапаном та датчиком рівня

№ партії	Модель	Ціна
SFT0130002	ФІЛЬТР/КЛАПАН ЗАБОРУ/РІВЕНЬ ШЛАНГ 4X6-6X8-10X14 PP / FPM	€ 94,00
SFT0130012	ФІЛЬТР/КЛАПАН ЗАБОРУ/РІВЕНЬ ШЛАНГ 4X6-6X8-10X14 PP/EPDM	€ 94,00
SFT0130001	ФІЛЬТР/КЛАПАН ЗАБОРУ/РІВЕНЬ ШЛАНГ 4X6-6X8-10X14 PVDF/FPM	€ 107,00
SFT0130011	ФІЛЬТР/КЛАПАН ЗАБОРУ/РІВЕНЬ ШЛАНГ 4X6-6X8-10X14 PVDF/EPDM	€ 107,00

**НАСТІННИЙ КРОНШТЕЙН** для дозуючих насосів

№ партії	Модель	Ціна
DSU0005001	КРОНШТЕЙН AISI 316 (2 mm) для FX-FXS	€ 79,00
DSU0005002	КРОНШТЕЙН AISI 316 (3 mm) для FX-FXS	€ 99,00
4032033	КРОНШТЕЙН AISI 316 (3 mm) для VX	€ 74,00
ASU0006501	ОПОРА КРОНШТЕЙНУ для МХ-МХЕ	€ 66,00

**ДАТЧИК ПОТОКУ ДЛЯ КОНТРОЛЮ ІМПУЛЬСІВ статусу впорскування**

Може монтуватися з наступними моделями з заданням параметрів сигналізації:  
 МХ-МХЕ P/D+ • FX-FXS P/D+ • МХ-МХЕ MF+ • FX-FXS MF • VX MF

№ партії	Модель	Ціна
SSN0001201	ДАТЧИК ПОТОКУ 3/8" PVDF - TFE-P	€ 189,00
SSN0001001	ДАТЧИК ПОТОКУ 1/2" 30÷50÷80 л/год PVC - FPM	€ 284,00

**ЛАНС ЗАБОРУ** з клапаном , фільтром і датчиком рівня. Доступні EPDM або TFE/P ущільнення

№ партії	Модель	Ціна
SSO0000805	ЛАНС ЗАБОРУ / ДАТЧИК РІВНЯ PVC/FPM 35 см (до 20 л/год) шланг 4x6 мм	€ 178,00
SSO0000801	ЛАНС ЗАБОРУ / ДАТЧИК РІВНЯ PVC/FPM 60 см (до 20 л/год) шланг 4x6 мм	€ 185,00
SSO0000802	ЛАНС ЗАБОРУ / ДАТЧИК РІВНЯ PVC/FPM 80 см (до 20 л/год) шланг 4x6 мм	€ 193,00
SSO0000803	ЛАНС ЗАБОРУ / ДАТЧИК РІВНЯ PVC/FPM100 см (до 20 л/год) шланг 4x6 мм	€ 193,00
SSO0000804	ЛАНС ЗАБОРУ / ДАТЧИК РІВНЯ PVC/FPM130 см (до 20 л/год) шланг 4x6 мм	€ 214,00
SSO0000601	ЛАНС ЗАБОРУ / ДАТЧИК РІВНЯ PVC/FPM100 см (30÷80 л/г) шланг10x14 мм	€ 232,00
SSO0000604	ЛАНС ЗАБОРУ / ДАТЧИК РІВНЯ PVC/FPM130 см (30÷80 л/г) шланг10x14 мм	€ 265,00
SSO0000605	ЛАНС ЗАБОРУ / ДАТЧИК РІВНЯ PVC/FPM150 см (30÷80 л/г) шланг10x14 мм	€ 293,00

**ПЕРЕПУСКНІ або ЗАПІРНІ КЛАПАНИ** інші розміри на замовлення

№ партії	Модель	Ціна
AVA0010101	SRV DN10 PVC-PTFE-EPDM (макс. 250 л/год) з гайкою шлангу	€ 475,00
KRA0005301	НАБІР PP НІПЕЛЬ-ГАЙКА ШЛАНГУ 4X6	€ 14,00
KRA0005311	НАБІР PVDF НІПЕЛЬ-ГАЙКА ШЛАНГУ 4X6	€ 32,00

## СОЛЕНОЇДНІ ДОЗУЮЧІ НАСОСИ

## АКСЕСУАРИ



**ДЕМПФЕР ПУЛЬСАЦІЙ** PVC, FPM-діафрагма, з'єднання 3/8" , макс. 10 бар / 0,05 л

№ партії	Модель	Ціна
APL0000301	DAMP 3 / 8 10 бар Доступні інші розміри та конфігурації на запит	€ 678,00



**КАЛІБРОВОЧНИЙ ЦИЛІНДР** PVC конфігурація, FPM мембрана, 3/8", max 10 бар / 0,05 л

№ партії	Модель	Ціна
SCG0000401	Пластмасовий градуйований циліндр з байпасом, 100 мл, шланг 4x6	€ 474,00
SCG0000402	Пластмасовий градуйований циліндр з байпасом, 100 мл, шланг 6x8	€ 474,00



**АНТИСИФОННИЙ КЛАПАН** макс. зворотній тиск 2 бар. EPDM-клапан на запит

№ партії	Модель	Ціна
2144077	Зворотний клапан з муфтою ASV 3/8" FPM	€ 37,00

**ІНЖЕКЦІЙНІ ТРУБКИ**

Подовжувач фітинга 1/2" (Gt-Gf) PVDF макс. 10 бар, простий огляд клапана.

Цей продукт дозволяє впорскувати добавку на максимальну відстань 20 см від точки кріплення на головній трубі, з'єднання 1/2" GM, для труби 4x6, максимальна швидкість потоку 20 л/год, тиск макс. 10 бар. Дозування на певній відстані від внутрішньої стінки металевих труб знижує ризик корозії.



№ партії	Модель	Ціна
SSO1431001	Швидко-з'ємна Інжекційна Трубка PVDF-FPM	€ 211,00
SSO1431011	Швидко-з'ємна інжекційна трубка PVDF-EPDM	€ 211,00
SSO1431021	Швидко-з'ємна інжекційна трубка PVDF-TFE/P	€ 220,00

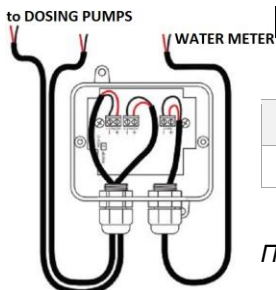

**РОЗДІЛЮВАЧ СИГНАЛУ** для підключення двох пропорційних дозуючих насосів до одного імпульсного лічильника води

№ партії	Модель	Ціна
2144077	РОЗДІЛЮВАЧ СИГНАЛУ	€ 154,00

Підходить для моделей дозуючих насосів • MX-MXE MF • FX-FXS MF • VX MF • MX-MXE P/D • FX-FXS P/D

**ХОМУТ-СІДЛО ДЛЯ ІНЖЕКЦІЙНОГО КЛАПАНА / IN-LINE ЕЛЕКТРОДУ**

№ партії	Модель	Ціна
AFA0000602	Хомут dn50, фітинг для клапану 1/2" або суміщений тримач електроду. Матеріал рр 1/2", болти, гайки	€ 17,00
AFA0000802	Хомут dn63, фітинг для клапану 1/2" або суміщений тримач електроду. Матеріал рр 1/2", болти, гайки	€ 18,00
1RAC011	Редукційний РР фітинг до клапанів впорскування до 20 л/год 1/2"- 3/8"	€ 8,00

**Різьбові  
СУХИЙ ЦИФЕРБЛАТ  
Мульти-струмені**



<b>WMC</b>					
<b>РІЗЬБОВИЙ ІМПУЛЬСНИЙ ВОДОМІР ДЛЯ ХОЛОДНОЇ ВОДИ 4 імп./л–Макс. 30°C</b>					
№ партії	Модель	З'єднання	Ø мм	Номінальний потік	Ціна
ACT0C015A0	<b>WMTC 15</b>	1/2"	13	1,5 м³/год	<b>€ 155,00</b>
ACT0C020A0	<b>WMTC 20</b>	3/4"	20	2,5 м³/год	<b>€ 174,00</b>
ACT0C025A0	<b>WMTC 25</b>	1"	25	3,5 м³/год	<b>€ 305,00</b>
ACT0C030A0	<b>WMTC 30</b>	1 1/4"	30	5 м³/год	<b>€ 370,00</b>
ACT0C040A0	<b>WMTC 40</b>	1 1/2"	40	10 м³/год	<b>€ 601,00</b>
ACT0C050A0	<b>WMTC 50</b>	2"	50	15 м³/год	<b>€ 911,00</b>

**Холодна/гаряча  
лічильник води**



**СТАНДАРТ 4 імп./л**

<b>WMH</b>					
<b>РІЗЬБОВИЙ ІМПУЛЬСНИЙ ВОДОМІР ДЛЯ ГАРЯЧОЇ ВОДИ 4 імп./л–Макс. 90°C</b>					
№ партії	Модель	З'єднання	Ø мм	Номінальний потік	Ціна
ACT0H015A0	<b>WMTH 15</b>	1/2"	15	1,5 м³/ год	<b>€ 155,00</b>
ACT0H020A0	<b>WMTH 20</b>	3/4"	20	2,5 м³/ год	<b>€ 176,00</b>
ACT0H025A0	<b>WMTH 25</b>	1"	25	3,5 м³/ год	<b>€ 312,00</b>
ACT0H030A0	<b>WMTH 30</b>	1 1/4"	30	5 м³/ год	<b>€ 382,00</b>
ACT0H040A0	<b>WMTH 40</b>	1 1/2"	40	10 м³/ год	<b>€ 624,00</b>
ACT0H050A0	<b>WMTH 50</b>	2"	50	15 м³/ год	<b>€ 957,00</b>

МОЖЛИВИЙ ВАРІАНТ ВОДОМІРУ З ТЕФЛОНОВИМ РІЗЬБОВИМ ПОКРИТТЯМ ЦІНА ЗА ЗАПИТОМ

**ФЛАНЦЕВИЙ  
ІМПУЛЬСНИЙ ВОДОМІР  
Холодна вода**



<b>WMFC</b>						
<b>ФЛАНЦЕВИЙ ВОДОМІР ДЛЯ ХОЛОДНОЇ ВОДИ, ТИП Woltman, Макс. 30°C</b>						
<i>За запитом інша конфігурація – доступна гаряча вода WMFH з фланцем Макс. 130°C</i>						
№ партії	Модель	З'єднання	імп. / л	Ø мм	Ном. потік	Ціна
ACT1C050F0	<b>WMFC 50</b>	2"	<b>1/10</b>	50	15 м³/h	<b>€ 884,00</b>
ACT1C065F0	<b>WMFC 65</b>	2 1/2 "	<b>1/10</b>	65	25 м³/h	<b>€ 1.018,00</b>
ACT1C080F0	<b>WMFC 80</b>	3"	<b>1/10</b>	80	40 м³/h	<b>€ 1.140,00</b>
ACT1C100N0	<b>WMFC 100</b>	4"	<b>1/1000</b>	100	60 м³/h	<b>€ 1.220,00</b>
ACT1C150N0	<b>WMFC 150</b>	6"	<b>1/1000</b>	150	150 м³/h	<b>€ 2.248,00</b>

**КОНФІГУРАЦІЇ ВОДОМІРІВ**

Продуктивність вказана м³/год., якщо не обговорюється інше

Діам.Ø мм	Дюйми	Продуктивність	Імп/л			Литри / Імпульси									
			4	2	1	2.5	5	10	25	50	100	250	500	1000	
<b>13*</b>	1/2"	1.5 м³/год	●*	□	□	□	□	□	□	□	□	□	□	□	□
<b>20*</b>	3/4"	2.5 м³/год	●*	□	□	□	□	□	□	□	□	□	□	□	□
<b>25*</b>	1"	3.5 м³/год	●*	□	□	□	□	□	□	□	□	□	□	□	□
<b>30*</b>	1 1/4"	5 м³/год	●*	□	□	□	□	□	□	□	□	□	□	□	□
<b>40*</b>	1 1/2"	10 м³/год	●*	□	□	□	□	□	□	□	□	□	□	□	□
<b>50*</b>	2"	15 м³/год	●*	□	□	□	□	□	□	□	□	□	□	□	□
<b>50**</b>	2"	15 м³/год				□	□	●*	□	□	□	□	□	□	□
<b>65**</b>	2 1/2"	25 м³/год				□	□	●*	□	□	□	□	□	□	□
<b>80**</b>	3"	40 м³/год				□	□	●*	□	□	□	□	□	□	□
<b>100**</b>	4"	60 м³/год							□	□	□	□	□	□	●*
<b>150**</b>	6"	150 м³/год							□	□	□	□	□	□	●*
<b>200**</b>	8"	250 м³/год											●*	□	□

\* РІЗЬБОВЕ З'ЄДНАННЯ  
\*\* ФЛАНЦЕВЕ З'ЄДНАННЯ

●*	Стандарт
□	На замовлення

## МІКСЕРИ

### Серія MIX-FE

**ШВИДКІ МІКСЕРИ** для невеликих резервуарів (100÷200 л), 1400 об/хв. Сталевий вал і робоче колесо **AISI 316L** і покриття **PP**, фланцеві ущільнення типу V. Робоче колесо потоку конічного типу.

**ПРИМІТКА:** однофазний двигун 230 В – 1 фаза – 50 Гц



Модель	Довжина валу мм / Матеріал	Джерело живлення	Потужність мотору	Полюси / об/хв	Ціна
MIX-FE 3-6P	600 / PP покриття	230/400V-3 ph-50 Hz	0,18 кВт	4 полюсн / 1400 об/хв	€ 923,00
MIX-FE 3-7P	700 / PP покриття			4 полюсн / 1400 об/хв	€ 923,00
MIX-FE 3-8P	800 / PP покриття			4 полюсн / 1400 об/хв	€ 923,00
MIX-FE 3-10P	1000 / PP покриття			4 полюсн / 1400 об/хв	€ 923,00
MIX-FE 3-6A	600 / AISI 316L			4 полюсн / 1400 об/хв	€ 1.134,00
MIX-FE 3-8A	800 / AISI 316L			4 полюсн / 1400 об/хв	€ 1.134,00
MIX-FE 3-10A	1000 / AISI 316L			4 полюсн / 1400 об/хв	€ 1.306,00

### Серія MIX-MFV 1400 об/хв / MIX-FGV 900 об/хв

**МІКСЕРИ FAST/MEDIUM** з жорстким зчепленням двигунів 4–6–8 полюсів, оснащених опорним радіальним підшипником і ущільнювальним кільцем. Ці змішувачі особливо підходять для змішування або розчинення продуктів з низькою в'язкістю в малих і середніх резервуарах. 3-фазні двигуни IP55

**СТАНДАРТНИЙ ВАЛ AISI 304L**



Однофазний двигун (до 0,37 кВт) **+5%**

**ВАРИАНТИ ВАЛА/ ІМПЕЛЕР:** AISI 316L **+10%** / ABCITE **+40%** / PP ПОКРИТТЯ **+45%**

Модель	Довжина валу мм / Матеріал	Діаметр крильчатка	Джерело живлення	Потужність мотору	Полюси / об/хв	Полюси / об/хв
					4 / 1400rpm	6 / 900rpm
MFV-FGV 3-6	600 / AISI 304L	D100 мм	230/400V-3 ph-50 Hz	0,18 кВт	€ 1.708,00	€ 1.962,00
MFV-FGV 3-6-110	600 / AISI 304L	D110 мм		0,25 кВт	€ 1.815,00	€ 2.031,00
MFV-FGV 3-8	800 / AISI 304L	D120 мм		0,37 кВт	€ 1.868,00	€ 2.424,00
MFV-FGV 3-9	900 / AISI 304L	D140 мм		0,55 кВт	€ 2.287,00	€ 2.624,00
MFV-FGV 3-10	1000 / AISI 304L	D150 мм		0,75 кВт	€ 2.745,00	€ 3.347,00
MFV-FGV 3-125	1250 / AISI 304L	D160 мм		1,1 кВт	€ 3.485,00	€ 4.040,00
MFV-FGV 3-15	1500 / AISI 304L	D170 мм		1,5 кВт	€ 3.990,00	€ 4.934,00

### Серія MIX-SV

**МІКСЕРИ З МАЛИМИ ОБЕРТАМИ.** Вал з'єднаний з редуктором черв'ячною передачею. Ці міксери призначені для флокуляції / нейтралізації, поліелектролітної підготовки в ємностях до 5 м<sup>3</sup>.

Монтаж: фланцевий від редуктора. **Стандартний вал/імперер** 4 лопаті 45°, **AISI 304.** **ВАРИАНТИ ВАЛА/ ІМПЕЛЕР:** AISI 316L **+10%** / ABCITE **+40%** / PP ПОКРИТТЯ **+45%**



Однофазний двигун (до 0,37 кВт) **+5%**

Модель	Довжина валу мм / Матеріал	Діаметр крильчатка	Джерело живлення	Потужність мотору	Полюси / об/хв	Ціна
MIX-SV 3-70	700 / AISI 304L	D200 мм	230/400V-3 ph-50 Hz	0,18 кВт	4 полюсн / 140 об/хв	€ 1.852,00
MIX-SV 3-80	800 / AISI 304L	D300 мм		0,25 кВт	4 полюсн / 90 об/хв	€ 2.132,00
MIX-SV 3-100	1000 / AISI 304L	D350 мм		0,37 кВт	4 полюсн / 90 об/хв	€ 2.248,00
MIX-SV 3-100-0.55	1000 / AISI 304L	D400 мм		0,55 кВт	4 полюсн / 90 об/хв	€ 2.902,00
MIX-SV 3-1200	1200 / AISI 304L	D500 мм		0,75 кВт	4 полюсн / 90 об/хв	€ 3.438,00
MIX-SV 3-1500	1500 / AISI 304L	D550 мм		1,1 кВт	4 полюсн / 90 об/хв	€ 3.921,00
MIX-SV 3-1500-1.5	1500 / AISI 304L	D700 мм		1,5 кВт	4 полюсн / 70 об/хв	€ 4.635,00



### Серія MIX MAN

**РУЧНІ МІКСЕРИ** для середніх баків (до 300 л), ПВХ вал і робоче колесо 2 лопаті 45°

НА ЗАПИТ	Доступна довжина валу MIX MAN 400 - 600 - 800 - 1000 мм	Ціна
	Довжина валу MIX-MAN	€ 221,00





### ЄМНОСТІ

Ємності зроблені з якісного середньо- і високоякісного поліетилену з УФ-захистом литим способом без швів. Діапазон температур -20° С - + 60° С. Сертифікація для харчових продуктів, градування в літрах, кришка з різьбою.

№ партії	Модель	Діаметр мм	Висота,мм	Ціна
1SRB045	Ємність 60 л	380	670	€ 270,00
1SRB002	Ємність 108 л	470	680	€ 297,00
1SRB003	Ємність 230 л	610	870	€ 402,00
1SRB004	Ємність 315 л	680	960	€ 536,00
1SRB005	Ємність 530 л	830	1065	€ 834,00
1SRB006	Ємність 1040 л	1005	1415	€ 1.596,00

### ПІДДОНИ ДЛЯ ЄМНОСТЕЙ

Відкриті піддони для ємностей зроблені з висококласного середньо- або високоякісного поліетилену з УФ-захистом. Діапазон температур від - 20° С до + 60° С. Сертифікація для харчових продуктів, кришка з різьбою. Кольори: білий, сірий, чорний



№ партії.	Модель	Діаметр мм	Висота,мм	Ціна
ACA0002401	<b>CARBOY BUND</b> max 40 lt	/	/	€ 476,00
ASB0001001	Піддон для ємностей 60 л	450	600	€ 263,00
ASB0001002	Піддон для ємностей 108 л	500	680	€ 270,00
ASB0000801	Піддон для ємностей 230 л	700	750	€ 564,00
1SRB038	Піддон для ємностей 315 л	790	950	€ 796,00
1SRB042	Піддон для ємностей 530 л	880	950	€ 1.014,00
1SRB027	Піддон для ємностей 1040 л	1100	1300	€ 1.730,00

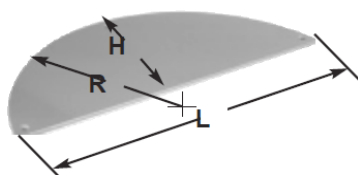

### ОПОРНІ PVC ПЛАСТИНИ ДЛЯ МІКСЕРІВ

№ партії	Модель Товщина 10мм	L мм	H мм	R мм	Ціна
1ACS043	Опора для ємностей на 60 л	344	124	181	€ 131,00
1ACS027	Опора для ємностей на 100 л	425	205	213	€ 149,00
1ACS025	Опора для ємностей на 200 л	545	235	275	€ 177,00
1ACS018	Опора для ємностей на 300 л	630	290	316	€ 222,00
1ACS032	Опора для ємностей на 500 л	770	335	389	€ 261,00
№ партії	Модель Товщина 20мм	L мм	H мм	R мм	Ціна
1ACS056	Опора для ємностей на 200 л	545	235	275	€ 222,00
1ACS057	Опора для ємностей на 300 л	630	290	316	€ 293,00
1ACS058	Опора для ємностей на 500 л	770	335	389	€ 352,00
1ACS019	Опора для ємностей на 1000 л	940	420	473	€ 440,00



## ПЕРИСТАЛЬТИЧНІ ДОЗАТОРИ



**VPER-N**  
230V 50Hz

### VPER

Перистальтичний дозатор з регульованою витратою. Стандартний шланг: Santoprene (під замовлення - силікон) • Живлення 90 ÷ 260В 50Гц

- IP65 пластиковий корпус • Аксесуари **KIT WT**
- Контроль рівня (включаючи датчик рівня) + € 58,00 за запитом.
- Зі знімним кабелем живлення через роз'єми + € 10,00 за запитом

№ партії	Модель	Прод-сть	Макс.тиск	Об'єм імп.	Мотор	Ціна
PBV4337274FT	<b>VPER-N 1-3</b>	<b>1 л/год</b>	3 бар	0,45 мл	27 об./хв.	<b>€ 204,00</b>
PBV4336574FT	<b>VPER-N 4-3</b>	<b>4 л/год</b>	3 бар	1,80 мл	37 об./хв.	<b>€ 204,00</b>
PBV4337374FT	<b>VPER-N 12-1</b>	<b>12 л/год</b>	1 бар	1,85 мл	70 об./хв.	<b>€ 204,00</b>



**UPER**

### UPER мінімальне замовлення 12 виробів

Перистальтичний з **ФІКСОВАНИМ** потоком без корпусу • Шланг: сантопрен • Аксесуари НЕ надаються

№ партії	Модель	Прод-сть	Об'єм імп.	Мотор	Ціна
	<b>UPER 0,5 - 1 бар</b>	<b>0,5 л/год</b>	0,83 мл/об./хв	10 об./хв.	<b>€ 114,00</b>
PPF0219264FT	<b>UPER 1,1 - 1 бар</b>	<b>1,1 л/год</b>	0,92 мл/об./хв	20 об./хв.	<b>€ 114,00</b>
PPF0218764FT	<b>UPER 2,2 - 1 бар</b>	<b>2,2 л/год</b>	0,92 мл/об./хв	40 об./хв.	<b>€ 114,00</b>
PPF0231164FT	<b>UPER 3,3 - 1 бар</b>	<b>3,3 л/год</b>	0,92 мл/об./хв	60 об./хв.	<b>€ 114,00</b>
	<b>UPER 6.0 - 1 бар</b>	<b>6 л/год</b>	0,90 мл/об./хв	111 об./хв.	<b>€ 132,00</b>

\* Також доступне живлення 24 В постійного струму або 110 В змінного струму



**VPER-HF**

### VPER HF

Перистальтичний дозатор з регульованою витратою, пластиковий корпус • Максимальний тиск 1 бар • Стандартний шланг **SANTOPRENE** (можливо **Norprene, Silicon**) • Аксесуари **KIT HF**

№ партії	Модель	Прод-сть	Об'єм імп.	Мотор	Ціна
PBH4230574FT	<b>VPER HF 100-1,5 бар</b>	<b>10÷100 л/год</b>	11,1 мл/об./хв	150 об./хв.	<b>€ 855,00</b>

Живлення: 90÷260V 50Hz

**Примітка:** Серія HF працює максимально ефективно при навантаженні 80% на протязі 15 хвилин.



**TVPER-N**  
230V 50Hz

### TVPER / TUPER

**Контроль пероксиду або флокулянтів для басейнів та біоактиваторів**

- Вбудований таймер (цифровий, аналоговий варіанти) • **Установка часу / 8 тижневий**
- Перистальтична оцінка продуктивності за допомогою регулювання двигуна або фіксації швидкості
- Поставляється з набором аксесуарів Робочий тиск до 3 бар • Живлення 230В 50Гц
- Контроль рівня на запит + **€ 64,00**

Модель	Тип	Прод-сть	Макс. тиск.	Мотор	Ціна
<b>T-VPER-N 1-3 or 4-3</b>	<b>1-3 / 4-3</b>	<b>1 / 4 л/год</b>	3 бар	27 / 37 об./хв.	<b>€ 507,00</b>

## НАБОРИ АКСЕСУАРІВ ДЛЯ ПЕРИСТАЛЬТИЧНИХ ДОЗАТОРІВ

#### Аксесуари **KIT WT**:

- 1- Інжекційний фітинг 3/8 "PP-PVC запірний клапан FPM;
- 2 + 2 м - Шланги PVC всмоктуючий і випуску;
- 1-Фільтр PP; запірний клапан FPM



#### **ВХОДИТЬ У КОМПЛЕКТ**

SCO0000702 **ДОД. Ціна € 47,00**

#### Аксесуари **KIT HF**:

- 1- Інжекційний фітинг 3/8" PP-PVC запірний клапан FPM;
- 4 м - Шланги PVC всмоктуючий і випуску
- 2- Кріплення і фітинги;
- 1-Фільтр PP; запірний клапан FPM



#### **ВХОДИТЬ У КОМПЛЕКТ**

SCO0001201 **ДОД. Ціна € 231,00**

#### Аксесуари **KIT DET**:

- Підх. до мод. **VPER DET; UPER CD**
- 1- Інжекційний фітинг 90° PP/EPDM ущільнення;
- 1- Фільтр PP /корпус AISI / EPDM
- 4 м- всмоктуючий шланг PVC (гнучкий);



SCO0000202 **ДОД. Ціна € 40,00**

#### Аксесуари **KIT BRIGHT**:

- 1- Інжекційний фітинг 1/2" 90°/AISI кульовий клапан/EPDM
- 2 м+ 2м- шланги;
- 1- Фільтр фітинг PP AISI корпус/EPDM;



SCO0000301 **ДОД. Ціна € 83,00**







CTRL POOL / V



CTRL POOL

### Вимірювані параметри: pH або RX (ORP)

**CTRL POOL** – компактна система з одинарним контролером PH або RX:

- вимірювання PH може бути змінено на RX простим перепрограмуванням та заміною на RX-електрод

**ПЕРЕВАГИ:** досягнення поставлених цілей без надмірностей за конкурентної ціни

2 варіанти меню програмування: **Базовий** для простого обслуговування домашніх басейнів і **Експерт** для професіоналів, з більш детальними вимірами і функціями безпеки.

### ГОЛОВНІ ХАРАКТЕРИСТИКИ

#### ГОЛОВНІ ОСОБЛИВОСТІ КОНТРОЛЕРУ

- Універсальне живлення 100÷250 В(можливо 12÷24 В пост.струму);
- 1 реле точки установки, 1 реле вихід сигналізації;
- Діапазон PH 0 ÷ 14; діапазон RX  $\pm 0 \div 1000$  мВ
- Дозвіл: pH ÷ 0,01 RX / ÷ 1 мВ
- Режим ON/OFF. або PWM в режимі час / пауза;
- Налаштування гістерезису і затримок; межі сигналізації;
- Таймер запуску; Меню програмування Базовий / Експерт;
- Вимірювання температури (PT100 або NTC);
- Функції безконтактного перемикача і блокування виходу \*;
- Контроль рівня для зовнішньої ємності \*
- \* - зонди на замовлення

#### ДИСПЛЕЙ

- ✓ Дисплей з підсвічуванням 128x64;
- ✓ Площа візуалізації 45 x 27 мм
- ✓ Одночасні вимірювання;
- ✓ Режим прокрутки;
- ✓ Функції сигналізації;
- ✓ Режим економії енергії дисплею;
- ✓ Сигнали помилок і відсутності з'єднань (зв'язок 485);
- ✓ Сигналізація кожного параметру;
- ✓ контроль датчиків рівня і потоку.

#### CTRL POOL/V

VPER: регулювання при непостійній продуктивності;

- ➔ Точне регулювання швидкості мотору;
- ➔ Перистальтичний шланг Santoprene®  
Комплект запчастин: шланги; інжекційний клапан, фільтр/донний клапан

#### CTRL POOL

UPER: постійна продуктивність;

- ➔ Перистальтичний шланг Santoprene®  
Комплект запчастин: шланги; інжекційний клапан, фільтр/донний клапан

Модель	л/год	бар	Ціна
CTRL POOL/V 1-3	1	3	€ 724,00
CTRL POOL/V 4-3	4	3	€ 724,00
CTRL POOL/V 12-1	12	1	€ 724,00

Модель	л/год	бар	Ціна
CTRL POOL 1,1	1,1	1	€ 631,00
CTRL POOL 2,2	2,2	1	€ 631,00

### АКСЕСУАРИ, що постачаються разом з CTRL POOL

2 м - шланг впорскування PE (білий)

2 м - шланг всмоктування / випуску повітря PVC, гнучкий (прозорий)

1 - Інжекційна трубка з Sleeve клапаном

1 - Донний клапан/Фільтр

ДОСТУПНІ РІЗНІ ІНСТАЛЯЦІЙНІ НАБОРИ ДЛЯ ПОВНОЇ СИСТЕМИ CTRL POOL [див. сторінку 35](#)

ПРИМІТКА ЩОДО ЕЛЕКТРОДІВ PH / RX / ДАТЧИКІВ ХЛОРУ [див. стор. 52÷54](#)

Інші тримачі датчиків дивіться на [сторінках 57-58](#)



CTRL+ POOL/V



CTRL+ POOL

### Вимірювані параметри: pH, RX (ORP), Хлор, Перекис водню

**Серія CTRL + POOL** - компактна багатофункційна система з одним контролером і графічним дисплеєм.

- Вимірювання PH змінюється на RX перепрограмуванням і використанням RX-електроду;
- Контролер CTRL вимірює хлор в 4 діапазонах для вимірювань PPM:
- CTRL + POOL опційне підключення ETHERNET/RS485 через зовнішній модуль з ПЗ FWT Smartapp®
- 1 допоміжний вихід керування віддаленим обладнанням за допомогою таймера, що робить цей пристрій надзвичайно універсальним для управління іншими пристроями та функціями системи обслуговування;

**ПЕРЕВАГИ:** універсальність одиночних багатофункційних контролерів при конкурентній ціні.

Меню програмування: **Базовий** для домашнього використання (невеликі басейни);

**Експерт** для професіоналів з більш детальними вимірами і функціями безпеки

### ГОЛОВНІ ХАРАКТЕРИСТИКИ

- Живлення 100÷250 В (можливо 12÷24 В пост.струм);
- 3 реле: 2 точки установки, 1 вихід сигналізації;
- Діапазон PH 0 ÷ 14; діапазон RX ± 0 ÷ 1000 мВ
- Дозвіл: pH ÷ 0,01 RX / ÷ 1 мВ
- Режим ON/OFF. або PWM в режимі час / пауза;
- Налаштування гістерезису і затримок; межі сигналізації;
- Час передозування; максимум часу дозування;
- 4-20 mA аналоговий сигнал для зовнішніх функцій;
- Підключення ETHERNET / RS485 через зовнішній модуль (опційно)
- Дисплей з підсвічуванням 128x64;
- Площа візуалізації 70 x 37 мм
- 1 дод. релейний вихід віддаленого обладнання;
- Годинник реального часу для запуску:
  - додатк. виходів віддаленого обладнання;
  - додатк. виходів для очищення комірки хлору;
- Вимірювання температури;
- Безконтактний перемикач \*, блокування виходу
- Контроль рівня в ємностях \*
- \* - зонди на замовлення **S**

### CTRL+ POOL/V

VPER регулювання при непостійній продуктивності

- ☞ Точне налаштування швидкості мотору;
- ☞ Перистальтичний шланг Santoprene®
- ☞ Комплект аксесуарів

### CTRL+ POOL

UPER фіксована продуктивність;

- ☞ Перистальтичний шланг Santoprene®
- ☞ Комплектується аксесуарами: шланги; інжекційний клапан, фільтр/донний клапан

Модель	л/год	бар	Ціна
CTRL+ POOL/V 1-3	1	3	€ 872,00
CTRL+ POOL/V 4-3	4	3	€ 872,00
CTRL+ POOL/V 12-1	12	1	€ 872,00

Модель	л/год	бар	Ціна
CTRL+ POOL 1,1	1,1	1	€ 788,00
CTRL+ POOL 2,2	2,2	1	€ 788,00

### АКСЕСУАРИ, що постачаються разом з CTRL+ POOL

2 м - шланг впорскування PE (білий)

2 м - шланг всмоктування / випуску повітря PVC, гнучкий (прозорий)

1 - Інжекційна трубка з Sleeve клапаном

1 - Донний клапан/Фільтр

### ДОДАТКОВО ДЛЯ ВІДДАЛЕНОГО ПІДКЛЮЧЕННЯ ETHERNET RS485 З ПЗ FWT Smartapp

	Ціна
КОМПЛЕКТ ПІДКЛЮЧЕННЯ ETHERNET CTRL+POOL / CTRL2/6 POOL + програмне забезпечення FWT Smartapp®	€ 543,00
ВСТАНОВЛЕННЯ ХМАРНОГО СЕРТИФІКАТУ ДЛЯ КОЖНОГО КОНТРОЛЕРА	€ 121,00

ДОСТУПНІ РІЗНІ ІНСТАЛЯЦІЙНІ НАБОРИ ДЛЯ ПОВНОЇ СИСТЕМИ CTRL POOL [див. сторінку 37](#)

ПРИМІТКА ЩОДО ЕЛЕКТРОДІВ PH / RX / ДАТЧИКІВ ХЛОРУ [див. стор. 53+59](#)

Інші тримачі датчиків дивіться на [сторінках 57-59](#)



**CTRL2 POOL/V**



**CTRL2 POOL**

**Вимірювані параметри: рН та RX (ORP)**

**CTRL2 POOL** - це компактна система контролерів рН і RX:

- Вимірювання рН змінюється на RX перепрограмуванням і використанням RX-електроду;

**ПЕРЕВАГИ:** Універсальність приладів при їх конкурентній вартості.

Два типи меню програмування: **Basic** та **Expert** для професіоналів, що дозволяє уточнювати вимірювання та функції Безпеки

**ГОЛОВНІ ХАРАКТЕРИСТИКИ**

**ГОЛОВНІ ОСОБЛИВОСТІ КОНТРОЛЕРІВ**

- Джерело живлення 100÷250 В (можливо 12÷24 В пост.струм);
- 2 реле точки установки, 1 реле вихідне сигналізації;
- Діапазон рН 0 ÷ 14; діапазон RX ± 0 ÷ 1000 мВ; рН пріоритет
- Дозвіл: рН ÷ 0,01 RX / ÷ 1 мВ
- Режим ON/OFF або PWM в режимі час / пауза;
- Налаштування гістерезису і затримок; межі сигналізації;
- Таймер запуску; Меню програмування Базовий / Експерт;
- Вимірювання температури (PT100 або NTC);
- Функції безконтактного перемикача і блокування виходу\*;
- Контроль рівня для зовнішньої ємності \*
- \* - зонди на замовлення **S**

**ДИСПЛЕЙ**

- ✓ Графічний дисплей 128x64 з підсвіткою;
- ✓ Площа огляду 45 x 27 мм
- ✓ Одноразові вимірювання;
- ✓ Режим прокрутки;
- ✓ Функції сигналізації;
- ✓ Режим економії енергії дисплею;
- ✓ Сигнали помилок і з'єднань (485);
- ✓ Сигналізація для кожного параметру;
- ✓ Контроль датчиків рівня і потоку.

**CTRL2 POOL/V**

2 од. VPER Peristaltic змінної продуктивності

- ➔ Точне налаштування швидкості двигуна;
- ➔ Перистальтичний шланг Santoprene®

**CTRL2 POOL**

2 од. UPER Peristaltic постійної продуктивності;

- ➔ Перистальтичний шланг Santoprene®

Модель	л/год	бар	Ціна
CTRL2 POOL/V 1-3	1	3	€ 1.220,00
CTRL2 POOL/V 4-3	4	3	€ 1.220,00
CTRL2 POOL/V 12-1	12	1	€ 1.220,00

Модель	л/год	бар	Ціна
CTRL2 POOL 1,1	1,1	1	€ 1.035,00
CTRL2 POOL 2,2	2,2	1	€ 1.035,00

**АКСЕСУАРИ, що постачаються разом з CTRL2 POOL**

**2+2 м** - шланг впорскування PE (білий)

**2+2 м** - шланг всмоктування / випуску повітря PVC, гнучкий (прозорий)

**2** - Інжекційна трубка з Sleeve клапаном

**2** - Донний клапан/Фільтр

ДОСТУПНІ РІЗНІ ІНСТАЛЯЦІЙНІ НАБОРИ ДЛЯ ПОВНОЇ СИСТЕМИ CTRL POOL **див. сторінку 37**

ПРИМІТКА ЩОДО ЕЛЕКТРОДІВ рН / RX / ДАТЧИКІВ ХЛОРУ **див. стор. 53-59**

Інші тримачі датчиків дивіться на **сторінках 57-59**



**CTRL2/6 POOL/V**



**CTRL2/6 POOL**

**Вимірювані параметри: рН, RX (ORP), Хлор, Перекис водню**

**CTRL 2/6 POOL** - це компактна багатофункційна система з двоєних контролерів і великим дисплеєм

- Вимірювання рН змінюється на RX перепрограмуванням і використанням RX-електроду;
- Контролер CTRL вимірює **хлор** в 4 діапазонах у ppm:
- Діапазони мембранного іоноселективного датчику 0-2 ppm (за замовчув.), 0-20 ppm, 0-200 ppm або вище;
- **CTRL2/6 POOL опційне підключення ETHERNET/RS485 через зовнішній модуль з FWT Smartapp@software**
- 2 додаткові виходи запуску віддаленого обладнання через таймер роблять прилади максимально універсальним

**ПЕРЕВАГИ:** універсальність одиночних багатофункційних контролерів при конкурентній ціні.

2 типи меню програмування: **Basic** та **Expert** (для професіоналів з більш детальними вимірами і функціями)

**ГОЛОВНІ ХАРАКТЕРИСТИКИ**

- Живлення 100÷250В (доступний 12÷24 В пост.стр.);
- 6 реле: 3 точки установки, 2 реле сигналізації, 1 екстра;
- Діапазон рН 0 ÷ 14; діапазон RX ± 0 ÷ 1000 мВ
- Дозвіл: рН ÷ 0,01 RX / ÷ 1 мВ, **рН-пріоритет**;
- Режим ON/OFF або PWM в режимі час / пауза;
- Налаштування гістерезису і затримок; межі сигналізації;
- Час передозування; максимум часу дозування;
- 4-20 мА аналоговий сигнал для зовнішніх функцій;
- Підключення ETHERNET/RS485 через зовнішній модуль (опційно)
- Великий графічний дисплей 128x64 мм з підсвіткою;
- Площа візуалізації 70x37 мм;
- 2 Аух виходи для віддаленого обладнання;
- Годинник реального часу для запуску:
  - Дод. виходи віддаленого обладнання;
  - Дод. виходи для очищення комірки хлору;
- Таймер запуску самого приладу; Вимірювання Т;
- Безконтактний перемикач \*, блокування виходу
- Контроль рівня в ємностях \*
- \* - зонди на замовлення **S**

**CTRL2/6 POOL/V**

VPER Peristaltic регульованої продуктивності

➡ Перистальтичний шланг Santoprene®

Модель	л/год	бар	Ціна
CTRL2/6 POOL/V 1-3	1	3	€ 1.388,00
CTRL2/6 POOL/V 4-3	4	3	€ 1.388,00
CTRL2/6 POOL/V 12-1	12	1	€ 1.388,00

**CTRL2/6 POOL**

UPER Peristaltic постійної продуктивності;

➡ Перистальтичний шланг Santoprene®

Модель	л/год	бар	Ціна
CTRL2/6 POOL 1,1	1,1	1	€ 1.262,00
CTRL2/6 POOL 2,2	2,2	1	€ 1.262,00

**АКСЕСУАРИ, що постачаються разом з CTRL2/6 POOL**

2+2 м - шланг впорскування PE (білий)

2+2 м - шланг всмоктування / випуску повітря PVC, гнучкий (прозорий)

2 - Інжекційна трубка з Sleeve клапаном

2 - Донний клапан/Фільтр

**ДОДАТКОВО ДЛЯ ВІДДАЛЕНОГО ПІДКЛЮЧЕННЯ ETHERNET RS485 З ПЗ FWT Smartapp**

	Ціна
КОМПЛЕКТ ПІДКЛЮЧЕННЯ ETHERNET CTRL+POOL / CTRL2/6 POOL + програмне забезпечення FWT Smartapp®	€ 543,00

ВСТАНОВЛЕННЯ ХМАРНОГО СЕРТИФІКАТУ ДЛЯ КОЖНОГО КОНТРОЛЕРА	€ 121,00
--	----------

ДОСТУПНІ РІЗНІ ІНСТАЛЯЦІЙНІ НАБОРИ ДЛЯ ПОВНОЇ СИСТЕМИ CTRL POOL **див. сторінку 37**

ПРИМІТКА ЩОДО ЕЛЕКТРОДІВ РН / RX / ДАТЧИКІВ ХЛОРУ **див. стор. 53÷59**

Інші тримачі датчиків дивіться на **сторінках 57-59**



## НОВІ МОНТАЖНІ КОМПЛЕКТИ ДЛЯ СИСТЕМИ БАСЕЙНУ

	<b>KIT1 BASIC POOL PH</b> pH-електрод у пластиковому корпусі з кабелем 5 м, буферні розчини pH7 та pH4 у контейнерах по 55 мл, вбудований тримач електроду ELINE 1/2" з поліпропілену.	<b>Ціна</b> <b>€ 194,00</b>
	<b>KIT1 BASIC POOL RX (ORP)</b> Електрод RX у пластиковому корпусі з кабелем 5 м, буферний розчин RX 650 мВ у контейнері 55 мл, вбудований тримач електроду ELINE 1/2 дюйма з поліпропілену.	<b>€ 212,00</b>
	<b>KIT1 POOL PH</b> Електрод pH у пластиковому корпусі з кабелем 5 м, буферними розчинами pH7 та pH9 у контейнерах по 55 мл, вбудованим тримачем електроду ELINE 1/2" з поліпропілену, затискним сидлом 1/2"GF-DN50 (або DN63) для тримача електроду (1 шт.).	<b>Ціна</b> <b>€ 218,00</b>
	<b>KIT1 POOL RX (ORP)</b> Електрод RX у пластиковому корпусі з кабелем 5 м, буферний розчин RX 650 мВ у контейнері 55 мл, інші елементи, як зазначено вище, KIT1 POOL PH).	<b>€ 231,00</b>
	<b>KIT2 POOL PH</b> pH-електрод у пластиковому корпусі з кабелем 5 м, буферні розчини pH7 та pH9 у контейнерах по 55 мл, вбудований тримач електроду ELINE 1/2 дюйма з поліпропілену, затискне сидло 1/2 дюйма GF-DN50 (або DN63) для тримача електроду та інжекторний клапан (2 шт.), перехідний ніпель із ПВХ M/F 1/2"-3/8", трубна гайка з поліпропілену (2 шт.).	<b>Ціна</b> <b>€ 235,00</b>
	<b>KIT2 POOL RX (ORP)</b> RX plastic body electrode with 5m cable, RX 650mV buffer solution in 55ml container, <b>remaining items as above KIT2 POOL PH</b>	<b>€ 243,00</b>
	<b>KIT3 POOL PH</b> pH-електрод у пластиковому корпусі з кабелем 5 м, буферні розчини pH7 та pH9 у контейнерах по 55 мл, поплавковий перемикач рівня в комплекті з пластиковим кронштейном кріплення, вбудований тримач електроду ELINE 1/2" з поліпропілену, затискне сидло 1/2"GF -DN50 (або DN63) для Тримач електроду та інжекторний клапан (2 шт.), перехідний ніпель із ПВХ M/F 1/2"-3/8", трубна гайка з поліпропілену (2 шт.).	<b>Ціна</b> <b>€ 270,00</b>
	<b>KIT3 POOL RX (ORP)</b> RX plastic body electrode with 5m cable, RX 650mV buffer solution in 55ml container, floating level switch complete with plastic fixing bracket, <b>remaining items as above KIT3 POOL PH</b>	<b>€ 278,00</b>
	<b>KIT ECELL1/A POOL PH</b> pH-електрод у пластиковому корпусі з кабелем 5 м, буферні розчини pH7 та pH9 у контейнерах по 55 мл, поплавковий перемикач рівня в комплекті з пластиковим кронштейном кріплення, автономний тримач електроду ECELL1/A, сидло затиску 1/2"GF-DN50 (або DN63) для ін'єкційного клапана (2 шт.), перехідний ніпель із ПВХ M/F 1/2"-3/8", трубна гайка з ПП (2 шт.).	<b>Ціна</b> <b>€ 374,00</b>
	<b>KIT ECELL1/A POOL RX (ORP)</b> RX plastic body electrode with 5m cable, RX 650mV buffer solution in 55ml container, <b>remaining items as above KIT ECELL1/A POOL PH</b>	<b>€ 387,00</b>
	<b>KIT ECELL2/A POOL PH</b> НАБІР ECELL2/A POOL PH-RX (ОВП): pH та RX (ОВП) електрод у пластиковому корпусі з кабелем 5 м, буферні розчини pH7, pH9 RX 650 мВ у контейнерах по 55 мл, ECELL2/A offline 2 Тримач електродів, 1 /2"GF- Сидло хомута DN50 для інжекторного клапана (1 шт.), редукційний ніпель з ПВХ M/F 1/2"-3/8", трубна гайка з ПП (2 шт.).	<b>Ціна</b> <b>€ 624,00</b>

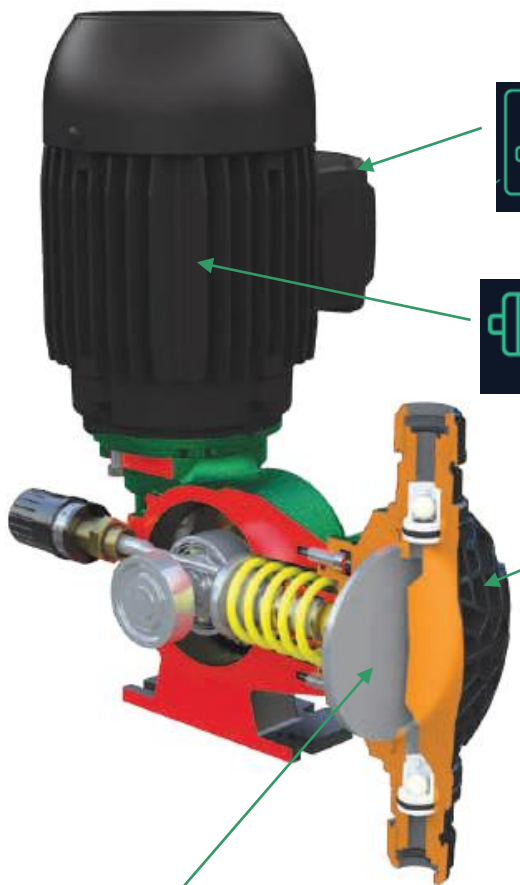

### Додаткові аксесуари

Майже всі моделі також доступні в серії V версія, яка завдяки інтеграції з інвертором включаючи 4-20 мА та імпульсні входи, дозволяє їм керувати за допомогою типових меню та функцій насоси пропорційного дозування



### Наднадійна серія Titan

Серія Titan включає широкий діапазон гідравлічних конфігурацій, досягаючи високої швидкості потоку до 1000 л/год, а протитиск до 20 бар



### Низькі експлуатаційні витрати

Надзвичайна легкість програмування в поєднанні з низькими вимогами до обслуговування



### Варіанти діафрагми

Механічна діафрагма з PTFE



### Енергоефективні двигуни

Доступний широкий вибір моторів відповідати вимогам вашої програми



### Хімічні застосування

Доступний широкий асортимент матеріалів для чудова хімічна сумісність і підходить для застосувань з високою в'язкістю



### Поршневі варіанти

Поршень доступний як стандарт з SS316 або кераміки

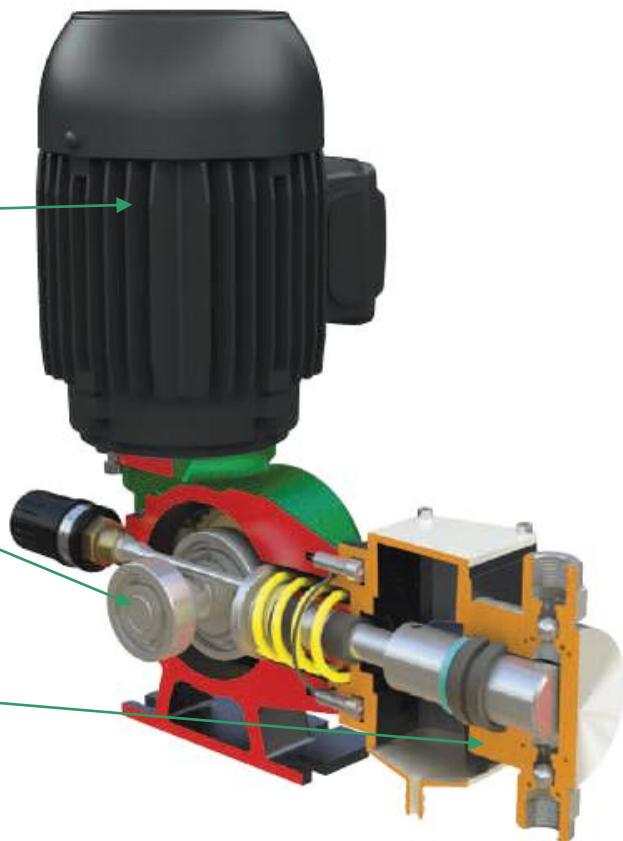

# Технічний опис серії D1

## МЕМБРАННИЙ НАСОС З ПРУЖИННИМ ПОВЕРНЕННЯМ

### Загальна інформація

Механічний мембранний насос Mytho серії D, що має кілька конфігурацій для напору та потужності, підходить для багатьох застосувань. Серія охоплює діапазон витрати від 5,5 до 500 л/год та протитиск до 10 бар (стандартна конфігурація) або 16 бар (моделі 064і 094 «посиленої» конфігурації).

Насоси D1 мають пружинний поворотний механізм усередині алюмінієвого корпусу, який оброблений катафорезним покриттям та захищений кожухом з поліпропілену.

Кожна модель може поставлятися з 3-фазним або 1-фазним двигуном P55 і має три значення частоти ходу, які можна встановлювати вручну або автоматично за допомогою лінійного приводу (приймає сигнал 4-20 мА).



### Функції

- Витрата: 5,5 - 500 л/год
- Макс. протитиск: до 16 бар
- Двигун:
  - 0.18 kW - 3 ph (IP55)
  - 0.25 kW - 1 ph (IP55)
  - 0.37kW - 3 ph or 1 ph (IP55)
  - 0.55 kW - 1 ph (IP55)
- Частота ударів: 58 – 78 – 116 ударів/хв
- Довжина ходу: 2 – 4 – 6 мм
- Діафрагма: від 64 до 165 мм
- Головка :
  - SS316L
  - PP
  - PVC
  - PVDF
- Максимальна температура
  - SS316L 40°C
  - PP 40°C
  - PVC 40°C
  - PVDF 40°C
- температура навколишнього середовища від -5°C до +40°C

### Додатки

- Стічні води
- Молочна
- СІР
- Розведення риби
- Вода питна
- Градирні
- Котли
- Зворотний осмос
- Гальванічна пром.
- Зрошення

### Гідравлічна інформація серії D1

Модель	Діаметр [мм]	Довжина ходу [мм]	Частота [хід/1']	Витрата [л/год]	Максимальний тиск [бар]			З'єднання		Мотор [кВт/пол е]	Вара [кг]		Ціна з ПДВ
					SS316L	PP/PVC	PVDF	SS316L	Other		SS316L	Other	
D1C138XPPC4000	138	6	78	220	7	7	7	BSPf 3/4"	BSPf 1/4"	0.37/4 (C4)	18.5	12.5	€ 1.350







### ЕЛЕКТРОД - ПЛАСТИКОВИЙ КОРПУС ERH / ERX (ORP) З КОАКСІАЛЬНИМ КАБЕЛЕМ

Галузі застосування: **лабораторії, басейни, водоочистка та переробна промисловість**  
 Тиск/Температура: 6 бар (100 psi) / 0...60°C  
 Матеріали: пластикова корпус Полікарбонат, не потребує догляду, гелевий електроліт  
 рН діапазон: рН 0...14 (погрішність = ± 20 мВ)  
 RX діапазон: ± 2000 мВ (погрішність = ± 20 мВ)  
 Різниця в кольорі: рН синій / Redox жовтий  
 Роз'єм: головка з фіксованим коаксіальним кабелем D / 3 мм  
 Довжина: 120 мм

Кожний електрод поміщується в спеціальну ємкість для зберігання, коли не використовується

№ партії	Модель	Опис	Ціна
AEL0001902	<b>ERH1</b>	електрод, діапазон 0 ... 14 рН, пластикова корпус, кабель 1 м + роз'єм BNC	€ 168,00
AEL0001903	<b>ERH5</b>	електрод, діапазон 0 ... 14 рН, пластикова корпус, кабель 5 м + роз'єм BNC	€ 168,00
AEL0002002	<b>ERX1</b>	електрод, діапазон ± 2000 мВ, пластикова корпус, кабель 1 м + роз'єм BNC	€ 183,00
AEL0002003	<b>ERX5</b>	електрод, діапазон ± 2000 мВ, пластикова корпус, кабель 5 м + роз'єм BNC	€ 183,00



### ЕЛЕКТРОД - СКЛЯНИЙ КОРПУС З РІЗЬБОВИМ З'ЄДНАННЯМ DIN

Галузі застосування: **переробна промисловість, гальванічні ванни, басейни, водопідготовка, очистка стічних вод, хімічна промисловість, оксиди**  
 Примітка: **EDINPHG підходить для подвійного з'єднання**  
 Діапазон: рН 0...14 / -1000 ... + 1000 мВ  
 Конструкція рН: корпус - скло  
 Конструкція RX: корпус - скло  
 Роз'єм: тип S7 - стандартна з'єднуювальна головка з різьбою PG13,5  
**БЕЗ КАБЕЛЮ**

№ партії	Опис	Ціна
<b>EDINPHG10</b>	рН - електрод зі скляним корпусом S7 13,5PG 10 бар 80° C	€ 267,00
<b>EDINRXG10</b>	RX - електрод зі скляним корпусом S7 13,5PG 10 бар 80° C	€ 277,00
<b>EPHG130</b>	рН - електрод зі скляним корпусом S7 13,5PG 16 бар 130° C 25 ° C	€ 881,00
<b>EPHFLG</b>	рН - електрод зі скляним корпусом S7 13,5PG 6 бар 100° C, ФТОРИДИ	€ 889,00
<b>EPHPOLY+PRO</b>	рН - електрод зі скляним корпусом S7 13,5PG 6 бар 130° C , ПОЛІ	€ 958,00

### СКЛЯНИЙ ЕЛЕКТРОД З КОАКСІАЛЬНИМ КАБЕЛЕМ

№ партії	Опис	Ціна
<b>EPHG6m-E</b>	рН-електрод в скляному корпусі 5,5 бар-80 ° C, кабель 6 м	€ 333,00
<b>ERXG6m-E</b>	Електрод RX (ORP) в скляному корпусі 5,5 бар бар-80 ° C, кабель 6 м	€ 333,00

### КОАКСІАЛЬНІ КАБЕЛІ Коаксіальні кабелі з BNC підходять для електродів EDIN та зі скляними корпусами, до 25 м



№ партії	Опис	Ціна
2105044	КАБЕЛЬ ЕЛЕКТРОДНИЙ КОАКСІАЛЬНИЙ RG174-D3 <b>0,5 м</b>	€ 122,00
SCV0000302	КАБЕЛЬ ЕЛЕКТРОДНИЙ КОАКСІАЛЬНИЙ RG174-D3 <b>1 м</b>	€ 127,00
2105003	КАБЕЛЬ ЕЛЕКТРОДНИЙ КОАКСІАЛЬНИЙ RG174-D3 <b>3 м</b>	€ 146,00
2105004	КАБЕЛЬ ЕЛЕКТРОДНИЙ КОАКСІАЛЬНИЙ RG174-D3 <b>5 м</b>	€ 177,00
2105005	КАБЕЛЬ ЕЛЕКТРОДНИЙ КОАКСІАЛЬНИЙ RG174-D3 <b>9 м</b>	€ 212,00
2105007	КАБЕЛЬ ЕЛЕКТРОДНИЙ КОАКСІАЛЬНИЙ RG174-D3 <b>15 м</b>	€ 228,00

ДОСТУПНИЙ Адаптер імпедансу для електродів рН / R<sub>x</sub>, для установки на більші відстані до 200 м (стр. 56)

**ТЕСНО: НОВА СЕРІЯ АМПЕРОМЕТРИЧНИХ МЕМБРАННИХ ДАТЧИКІВ ХЛОРУ**



Широко визнано, що мембранні датчики є найкращим рішенням з точки зору точності вимірювань вільного та загального хлору. FWT SYSTEMS SRL представляє НОВІ типи амперометричних мембранних датчиків для вимірювання органічно-неорганічного вільного та загального хлору, що використовується в плавальних басейнах, питній воді та для води в поєднанні з генераторами хлорної солі, градирнями та будь-коли, коли є вимога визначити точну концентрацію хлору в воді.

<b>FREE органічний + неорганічний хлор, сумісний з ізоціануратом + ПАР та флокулянтами</b>	<b>Ціна</b>
<b>NCL-T20</b> ORG+INORG. <b>0,005÷20ppm</b> pH 4-10 45C° роздільна здатність 0,01 - 2000 мВ	<b>€ 1.693,00</b>
<b>NCL-T10</b> ORG+INORG. <b>0,05÷10ppm</b> pH 4-10 45C° роздільна здатність 0,01 -2000 мВ	<b>€ 1.693,00</b>
<b>NCL-T5</b> ORG+INORG. <b>0,05÷5ppm</b> pH 4-10 45C° роздільна здатність 0,01 -2000 мВ	<b>€ 1.693,00</b>
<b>NCL-T2</b> ORG+INORG. <b>0,01÷2ppm</b> pH 4-10 45C° роздільна здатність 0,001 -2000 мВ	<b>€ 1.693,00</b>

<b>TOTAL органічний + неорганічний хлор, сумісний з ізоціануратом + ПАР та флокулянтами</b>	<b>Ціна</b>
<b>NCT-T20</b> ORG+INORG. <b>0,005÷20ppm</b> pH 4-10 45C° роздільна здатність 0,01 - 2000 мВ	<b>€ 1.788,00</b>
<b>NCT-T10</b> ORG+INORG. <b>0,05÷10ppm</b> pH 4-10 45C° роздільна здатність 0,01 -2000 мВ	<b>€ 1.788,00</b>
<b>NCT-T5</b> ORG+INORG. <b>0,05÷5ppm</b> pH 4-10 45C° роздільна здатність 0,01 -2000 мВ	<b>€ 1.788,00</b>
<b>NCT-T2</b> ORG+INORG. <b>0,01÷2ppm</b> pH 4-10 45C° роздільна здатність 0,001 -2000 мВ	<b>€ 1.788,00</b>

<b>FREE Органічний+неорганічний хлор для МОРСЬКОЇ ВОДИ / СОЛІ, композитне кільц</b>	<b>Ціна</b>
<b>NCL-T20 SW</b> ORG+INORG. <b>0,005÷20ppm</b> pH 4-10 45C° роздільна здатність 0,01 - 2000 мВ	<b>€ 1.788,00</b>
<b>NCL-T10 SW</b> ORG+INORG. <b>0,05÷10ppm</b> pH 4-10 45C° роздільна здатність 0,01 -2000 мВ	<b>€ 1.788,00</b>
<b>NCL-T5 SW</b> ORG+INORG. <b>0,05÷5ppm</b> pH 4-10 45C° роздільна здатність 0,01 -2000 мВ	<b>€ 1.788,00</b>
<b>NCL-T2 SW</b> ORG+INORG. <b>0,01÷2ppm</b> pH 4-10 45C° роздільна здатність 0,001 -2000 мВ	<b>€ 1.788,00</b>

<b>TOTAL Органічний+неорганічний хлор для МОРСЬКОЇ ВОДИ / СОЛІ, композитне кільц</b>	<b>Ціна</b>
<b>NCT-T20 SW</b> ORG+INORG. <b>0,005÷20ppm</b> pH 4-10 45C° роздільна здатність 0,01 - 2000 мВ	<b>€ 1.880,00</b>
<b>NCT-T10 SW</b> ORG+INORG. <b>0,05÷10ppm</b> pH 4-10 45C° роздільна здатність 0,01 -2000 мВ	<b>€ 1.880,00</b>
<b>NCT-T5 SW</b> ORG+INORG. <b>0,05÷5ppm</b> pH 4-10 45C° роздільна здатність 0,01 -2000 мВ	<b>€ 1.880,00</b>
<b>NCT-T2 SW</b> ORG+INORG. <b>0,01÷2ppm</b> pH 4-10 45C° роздільна здатність 0,001 -2000 мВ	<b>€ 1.880,00</b>

<b>№ партії</b>	<b>АКСЕСУАРИ та ЗАПЧАСТИНИ</b>	<b>Ціна</b>
AAS0001A0	<b>ISL 01</b> ДАТЧИК АКТИВНИЙ ГАЛЬВАНІЧНИЙ РОЗ'ЄМ 4..20 мА 2 дроти	<b>€ 367,00</b>
NAS0003A2	<b>NCL 01</b> МЕМБРАННИЙ КОВПАЧОК БЕЗ ХЛОРУ	<b>€ 130,00</b>
NSH0001A1	<b>EFC 01</b> РОЗЧИН ЕЛЕКТРОЛІТУ БЕЗ ХЛОРУ	<b>€ 111,00</b>
NAS0006A0	<b>NCT 01</b> МЕМБРАННИЙ КОВПАЧОК ЗАГАЛЬНИЙ ХЛОР	<b>€ 130,00</b>
NSH0002A0	<b>ETC 01</b> РОЗЧИН ЕЛЕКТРОЛІТУ ЗАГАЛЬНИЙ ХЛОР	<b>€ 111,00</b>
NAS0005A1	<b>СAB 01</b> КАБЕЛЬ ДАТЧИКА NCL/NCT, 4 ПРОВОДИ, 2 м	<b>€ 189,00</b>

## АМПЕРОМЕТРИЧНІ МЕМБРАННІ ДАТЧИКИ ХЛОРУ СЕРІЇ CLS

**ВАЖЛИВО:** усі кріплення серії датчиків CLS, починаючи з цього року, оснащені 5-контактним роз'ємом M12.

Новий штекерний роз'єм має багато переваг, і в основному з'єднання, що відповідає промислового стандарту, і вищий клас захисту IP68 для роз'ємів M12: **M12** входить до складу нового кабелю та опису датчика 2023 ЗВЕРНІТЬ УВАГУ: якщо ви потрібен кабель для датчиків, куплених до 2023 року, ми ще можемо їх надати.



### CC1H Вільний неорганічний та органічний хлор

### CC1N Вільний неорганічний та органічний хлор

**Застосування 1:**

**Застосування 2:**

Метод вимірювань:

Хлоруючі засоби:

Параметри накладення

Сумісність:

Діапазон:

Дозвіл:

Сигнал (ном.):

Вихід:

Температури:

pH діапазон:

Потік / Тиск:

Регулювання

По замовленню:

**Стандартний гель (CLS2-CLS20) ECC1: водопідготовка (в т.ч. вода питна), басейни**

**Гель ECC1S (на запит) для морської води**

Система 3 електродів з іоноселективною мембраною, інтегрована електроніка, NaOCl (гіпохлорит натрію); Ca (OCl)<sub>2</sub> (гіпохлорит кальцію), електрично генерований Cl, органічні складові Cl на базі ізоціанурової кислоти (тест при > 500 мг/л)

ClO<sub>2</sub> вимірюється при 100% / O<sub>3</sub> вимірювання

Ізоціанурова кислота / ПАР / Флокулянти

0.005 ..... 2 ppm (мг/л) вільний хлор

0.001 ppm (мг/л)

-1000 мВ/ppm / аналоговий сигнал

0 .... -2000 мВ / Вихідний резистор 1 КОм

> 5 ... < 45°C; автокомпенсація інтегрованим резистором

pH 4÷ pH 12 (низька pH залежність)

Біля 30 л/год / 0,5 бар, без скачків тиску, імпульсів та/або вібрацій, флуктуацій

Еталонний метод DPD1

Діапазони 2 , 5, 10 ppm, mA виходи з гальванічною ізоляцією

0.05 ..... 20 ppm (мг/л) вільний хлор

0.01 ppm (мг/л)

-100 мВ/ppm / аналоговий сигнал

№ партії	Модель	Опис	Ціна
3626090	CLS2/CC1H	Неорганічний-органічний вільний хлор, комп.ПАР, 0,005÷2ppm, 4÷12 pH, 45° M12	€ 1.993,00
3626091	CLS20/CC1N	Неорганічний-органічний вільний хлор, комп.ПАР, 0,05÷20ppm, 4÷12 pH, 45° M12	€ 1.993,00
9026020	M48.2	Запасний мембранний ковпачок	€ 289,00
9026075	ECC1.1/GEL	Гель запасний флакон 100мл для свіжої та морської / ропаної води	€ 200,00



### CLST2.1Nun Загальний хлор

### CLST20.1N Загальний хлор

**Застосування 1:**

**Застосування 2:**

Метод вимірювання:

Хлоруючі засоби:

Параметри накладення

Діапазон:

Разрешение:

Сигнал (ном.):

Температури:

pH діапазон:

Потік / Тиск:

Регулювання:

Прим:

На запит:

**Електроліт ECP1.3/GEL для питної води, басейни (несумісність з ПАР, жирами)**

**Електроліт ECP2S/GEL для морської води (допустимі ПАР)**

Система 3 електродів з іоноселективною мембраною, інтегрована електроніка, NaOCl (гіпохлорит натрію); Ca (OCl)<sub>2</sub> (гіпохлорит кальцію), електрично генерований Cl, органічні складові Cl на базі ізоціанурової кислоти

ClO<sub>2</sub> вимірювання при 100% / O<sub>3</sub> вимірювання при 130% (фактор 1,3 для Cl нахилу)

0.005 ..... 2 ppm (мг/л) Загальний хлор

0.001 ppm (мг/л)

-1000 мВ/ppm / аналоговий сигнал

> 5 ... < 45°C; автокомпенсація інтегрованим резистором NTC

pH 4 ÷ pH 12 (низька pH залежність, лінійне зменшення на 5% при збільшенні pH)

Біля .30 л/год / 0,5 бар, без скачків тиску, імпульсів та/або вібрацій, флуктуацій

Еталонний метод DPD4 (DPD1+DPD4)

Флокуляційна очистка згідно DIN 19643

20 ppm датчик +2000 мВ вихід; mA-вихідні датчики з гальванічною ізоляцією

0.005 ..... 20 ppm (мг/л) Загальний хлор

0.01 ppm (мг/л)

-100 мВ/ppm / аналоговий сигнал

№ партії	Модель	Опис	Ціна
3626110	CLST2/CP4.0H	Загальний хлор, 0,005÷2 ppm (мг/л), 4÷12 pH 45° M12	€ 2.165,00
3626111	CLST20/CP4.0H	Загальний хлор, 0,05÷20 ppm ppm (мг/л), 4÷12 pH 45° M12	€ 1.993,00
9026023	M48.4E	Запасний мембранний ковпачок для CLST20.1N	€ 289,00
9026074	ECP1.4/GEL	Гелевий електроліт, запасна пляшка 100 мл	€ 200,00

**ВАЖЛИВО:** FWT SYSTEMS пропонує багато типів мембранних датчиків для різних застосувань. Ціни та технічні характеристики уточнюйте

**Датчик хлору CN1** для перевірки відсутності вільного хлору; залежить від рН

*Сфери застосування:* для перевірки відсутності хлору у воді з якістю питної води (наприклад, зворотний осмос)

**CLS CN1.1H-An-M12** Діапазон: 0,005÷2,000 ppm –1000 мВ/ррм 6,5÷9 рН 40°C

**CLS CN1.1N-An-M12** Діапазон: 0,05÷20,00 ppm –100 мВ /ррм 6,5÷9 рН 40°C

**Датчики вільного хлору для неорганічного хлору**



*Сфери застосування:* питна вода, холодна та гаряча вода до макс. 70°C, високий тиск

**CLS AS2H-CL-M12-8b** Неорганічний вільний хлор. Діапазон: 0,005÷2 ppm 8 бар 50°C ПИТНА ВОДА –1000 мВ/ррм ВІДКРИТО

**CLS AS2N-CL-M12-8b** Неорганічний вільний хлор. Діапазон: 0,03÷20 ppm 8 бар 50°C ПИТНА ВОДА –100 мВ/ррм ВІДКРИТО

**CLS AS3H-CL-8b** Неорганічний вільний хлор. Діапазон: 0,005÷2 ppm 8 бар 70°C ПИТНА ВОДА –1000 мВ/ррм ВІДКРИТО

**CLS AS3N-CL-M12-8b** Неорганічний вільний хлор. Range: 0,03÷20 ppm 8 бар 70°C ПИТНА ВОДА –100 мВ/ррм

**Датчики діоксиду хлору**



*Області застосування:* басейн, питна вода, технологічна вода; Він не повинен містити поверхнево-активних речовин

**CLS CD4.2H-M12** Діоксид хлору. Діапазон: 0,005÷2 ppm 1÷11 рН 45°C –1000mV

**CLS CD4.2N-M12** Діоксид хлору. Діапазон: 0,00÷20 ppm 1÷11 рН 45°C –100mV

**Датчик хлориту MST1N** для вимірювання хлоритів

*Сфери застосування:* питна вода, басейн, технічна вода

**CLS MST1H-An-M12** Діапазон: 0,01÷2 ppm 6÷9 рН 40°C –1000mV/ррм

**CLS MST1N-An-M12** Діапазон: 0,01÷20 ppm 6÷9 рН 40°C –100mV/ррм

**Датчики перекису водню**



*Сфери застосування:* всі види водопідготовки; тензиди допускаються

**CLS WP7H-M12** Діапазон: 0,0÷200 ppm 2÷12 рН 45°C –10 мВ/ррм

**CLS WP7N-M12** Діапазон: 0,0 ÷ 2000 ppm 2÷12 рН 45°C –1 мВ/ррм

**Датчики пероксиду водню сумісні з тензидами**



*Сфери застосування:* очищення води, висока концентрація H<sub>2</sub>O<sub>2</sub>; тензиди сумісні

**CLS WP10H-M12** Діапазон: 0.0÷200.0 ppm 2÷11 рН 45°C –10mV

**CLS WP10N-M12** Діапазон: 0,0 ÷ 2000 ppm 2÷12 рН 45°C –1 мВ/ррм

**CLS WP10L-M12** Діапазон: 0.0÷2% 20.000 ppm 2÷11рН 45°C –0.1mV

**CLS WP10-20%-M12** Діапазон: 0÷20% 200.000 ppm 2÷11рН 45°C –0,01mV

**Датчик озону OZ1** для озону, розчиненого у воді

*Сфери застосування:* питна вода, басейн, технічна вода

**CLS OZ1.2H-M12** Діапазон: 0,005÷2 ppm 45°C –1000mV/ррм

**CLS OZ1.2N-M12** Діапазон: 0,05÷20 ppm 45°C –100mV/ррм

**Датчик пероцтової кислоти PES7** для вимірювання пероцтової кислоти; з діафрагмою, стійкою до тензиду

*Сфери застосування:* всі типи водопідготовки, допустимі електропровідні кислоти, тензиди не повинні бути присутніми

**CLS PES7-M12** Діапазон: може варіюватися від 200 до 20 000 ppm, характеристики за запитом



**КАБЕЛІ 5 ПОЛЮСНІ ДЛЯ РОЗ'ЄМІВ M12 ДЛЯ ВСІХ ДАТЧИКІВ CLS**



№ партії	Опис	Ціна
31121000	AK-CL 0,7 м 3'єднувальний кабель M12 з 5-полюсною вилкою AG/відкритий	€ 94,00
31121005	AK-CL 1,0 м 3'єднувальний кабель M12 з 5-полюсною вилкою AG/відкритий	€ 96,00
31121010	AK-CL 2,0 м 3'єднувальний кабель M12 з 5-полюсною вилкою AG/відкритий	€ 106,00
31121015	AK-CL 5,0 м 3'єднувальний кабель M12 з 5-полюсною вилкою AG/відкритий	€ 97,00
31121020	AK-CL 7,0 м 3'єднувальний кабель M12 з 5-полюсною вилкою AG/відкритий	€ 156,00
31121025	AK-CL 10,0 м 3'єднувальний кабель M12 з 5-полюсною вилкою AG/відкритий	€ 187,00
31121030	AK-CL 15,0 м 3'єднувальний кабель M12 з 5-полюсною вилкою AG/відкритий	€ 237,00
31121035	AK-CL 20,0 м 3'єднувальний кабель M12 з 5-полюсною вилкою AG/відкритий	€ 287,00

**КАБЕЛІ ДАТЧИКІВ CLS ДОЗУВАЛЬНИХ НАСОСІВ З КОНТРОЛЕРОМ МХ-FX CTRL3**

№ партії	Опис	Ціна
SCV0001003	КАБЕЛЬ 4 ЖИЛИ + РОЗ'ЄМ BNC. CLS 0,7м дротовий МХ CTRL 3	€ 273,00
SCV0001004	КАБЕЛЬ 4 ЖИЛИ + РОЗ'ЄМ BNC. CLS 0,7м дротовий FX CTRL3	€ 273,00
SCV0001005	КАБЕЛЬ 4 ЖИЛИ + РОЗ'ЄМ BNC. CLS 2м дротовий МХ-FX CTRL3	€ 298,00
SCV0001006	КАБЕЛЬ 4 ЖИЛИ + РОЗ'ЄМ BNC. CLS 5м дротовий МХ-FX CTRL3	€ 325,00
SCV0001002	КАБЕЛЬ 4 ЖИЛИ + РОЗ'ЄМ BNC. CLS 15м дротовий МХ-FX CTRL3	€ 386,00

**АМПЕРОМЕТРИЧНІ ХЛОРНІ КОМІРКИ ВІДКРИТОГО ТИПУ**



**CLC2 МУЛЬТИФУНКЦІЙНА** Метакрилат Амперометрична комірка вільного хлору для неорганічного хлору NaClO.  
 • Корпус для 2 електродів • Регулювання вхідного потоку води  
 • Самоочистка з допомогою скляних кульок  
 • Корпус для бесконтактного вимикача • Корпус для датчика температури  
 • Діапазон 0–10 ppm • Максимальна температура 5–60 ° C • Розхід 40–50 л / год  
**CLC2- N/P** з бесконтактним вимикачем • На запит Датчик температури

		Ціна
PSCLC00170000	CLC2-N	€ 1.360,00
PSCLC00150000	CLC2-N/P	€ 1.466,00
SPS0002201	CLC2/PX для соленоїд.доз. насосів з контролером FX-MX CTRL3*	€ 1.579,00
SEL0005001	Запасний ПЛАТИНОВО / МІДНИЙ ЕЛЕКТРОД	€ 1.225,00
KSF0000101	Запасний НАБІР КУЛЬОК 30 D.3MM 30 ОДИНИЦЬ	€ 53,00

\*ПРИМ: для використання комірки FX-MX CTRL3 необхідно використовувати адаптер сигналу для підключення насосу до комірки



**Адаптер сигналу для комірки хлору CLC**

Під'єднати кабель CLC до дозуючого насосу з контролерами серій МХ-FX CTRL3

€ 128,00

**Комплект для очистки датчиків хлору:**

У FWT придумали просте рішення з обслуговування від окислення платинових і мідних електродів, особливо при контакті з речовинами, що негативно впливають на стан електродів, і, відповідно, на якість вимірювань і функціонування. Оператору слід ввести в перистальтику кислоту на 2/3 хвилини (концентрація HCL близько 10%) або простий миючий засіб, поки мідний електрод не набуде свого природнього кольору.

**Серія контролерів CTRL + / CTRL2 / 6 / CTRL3 / TOUCH**  
 мають функцію автоматичної очистки

€ 227,00

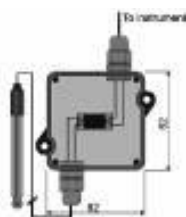

**Адаптер імпедансу** для електродів pH-Rx, при розташуванні електродів на великих відстанях (до 200м) від контролеру без накладень сигналів при їх передачі. Поміщається в пластиковий корпус (IP65). Адаптер живиться від внутрішнього акумулятора протягом декількох років.  
**.ТІЛЬКИ ЕЛЕКТРОДИ ТИПУ DIN, ЗАПИТ НА КОАКСІАЛЬНИЙ КАБЕЛЬ**

€ 439,00



**ДАТЧИКИ ПРОВІДНОСТІ з кабелями довжиною 3 м**

№ партії	Модель	Діапазон	Електроди	Корпус/З'єднання	Ціна
99210007	<b>STGEC K1</b>	0÷20000uS-50mS	GRAPHITE	PTFE 1/2"	€ 309,00
99210008	<b>STEC K1</b>	0÷20.000 uS	AISI	PTFE 1/2"	€ 309,00
99210009	<b>STEC K5</b>	0÷200/2000 uS	AISI	PTFE 1/2"	€ 309,00



**ДАТЧИКИ ПРОВІДНОСТІ з кабелями довжиною 5 м**

№ партії	Модель	Діапазон	Електроди	Корпус	Ціна
ASOC411100	<b>STGECT-E K0,6</b>	0÷20000uS-100mS	GRAPHITE	PTFE	€ 775,00
3 датчиком PT100 з температурною компенсацією -5 + 100 ° C, кабель 5 м					

**SProx**



**БЕЗКОНТАКТНИЙ ПЕРЕМИКАЧ** для виявлення вхідного потоку, підходить для амперометричних хлорних комірок CLC2 та тримачів потенціостатичних датчиків CLS

Part no.	Модель	Ціна
CMSSEN00010100	модель SPROX N.O. для контролерів	€ 129,00
ASO0000712	модель SPROX N.O. для насоса MX CTRL3	€ 105,00
ASO0000703	модель SPROX NC для насоса MX/MXE CTRL2	€ 105,00



**SPT100P**

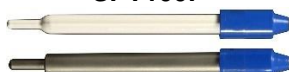

**SPT100G/A**

**PT100 ТЕМПЕРАТУРНІ ЗОНДИ з кабелем, в корпусах PVC, AISI або Glass**

№ партії	Модель	Діапазон t°	Ціна
ASO0000302	SPT100P PVC (базові модулі для CLC серії)	0÷60°C	€ 469,00
ASO0002601	SPT100A AISI316 (для серій CLS тримачів)	0÷100°C	€ 720,00
ASO0002501	SPT100G GLASS (для серій CLS тримачів)	0÷60/80°C	€ 469,00

**БУФЕРНІ РОЗЧИНИ ДЛЯ ЕЛЕКТРОДІВ**



№ партії	Модель	Опис	Ціна
ASZ0000101	<b>Sol PH4</b>	Буферний розчин pH 4, пляшка 75 мл	€ 17,00
ASZ0000201	<b>Sol PH7</b>	Буферний розчин pH 7, пляшка 75 мл	€ 17,00
ASZ0000301	<b>Sol PH9</b>	Буферний розчин Н 9, пляшка 75 мл	€ 17,00
ASZ0001101	<b>Sol RX</b>	Буферний розчин 468 мВ, пляшка 75 мл	€ 20,00
ASZ0001501	<b>Sol RX</b>	Буферний розчин 650 мВ, пляшка 75 мл	€ 20,00
ASZ0004601		Підтримуючий розчин PH/RX , флакон 250 мл	€ 46,00



**БУФЕРНІ РОЗЧИНИ ЕЛЕКТРОПРОВІДНОСТІ**

№ партії	Модель	Опис	Ціна
ASZ0000901	<b>Sol EC 1413</b>	1413 µS/cm25°C(1278 µS/cm 20°), пляшка 500мл	€ 179,00
ASZ0001001	<b>Sol EC 12880</b>	12880 µS/cm25°C(11670 µS/cm 20°), пляшка 500мл	€ 179,00

**f FWT - Fluid & Water Technology**

ТзОВ «ФВТ Технології Води»  
 Офіційний представник FWT SYSTEMS Srl  
 Угорська вул., 8/19  
 м.Львів 79034 Україна  
 Тел. (+38) 032-270-17-70

Тел. Київстар (+38) 067 742-34-94  
 Тел. Vodafone (+38) 050 506-24-30  
 E-mail: fwt.lviv@ukr.net  
<https://fwtsystems.com.ua>

Revision 01\_ 0325

ЛІНІЙНИЙ МОДУЛЬНИЙ ТРИМАЧ ЕЛЕКТРОДІВ

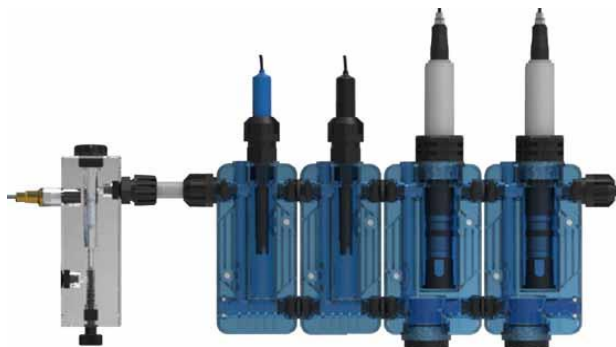

**ЕЛЕКТРОДНИЙ МОДУЛЬ** Модуль електродної комірки призначений для розміщення наступних електродів, що використовуються в діапазоні FWT:

- рН і RX електроди; Температурні датчики РТ100 та інші датчики з корпусом типу «стопор», сумісні з довжиною.
- Фітинг для відбору проб води: обертаючи фітинг, оператор може взяти пробу води для аналізу.
- Корпус тримача зонда формований прозорий ПВХ; арматура РР



Опис	Ціна
ЕCELL/A ЕЛЕКТРОДНИЙ МОДУЛЬ рН / RX	€ 94,00
ЕCELL1/A ЕЛЕКТРОДНИЙ МОДУЛЬ рН / RX зі шланговими ніпелями 10x14	€ 120,00
ЕCELL1+A/P ЕЛЕКТРОДНИЙ МОДУЛЬ + БАЗОВА МОДЕЛЬ+ ДАТЧИК ПОТОКУ	€ 492,00
ЕCELL2-A ДВА ЕЛЕКТРОДНИХ МОДУЛІ рН / RX зі шлангами 10x14	€ 238,00
ЕCELL2+A/P ДВА ЕЛЕКТРОДНИХ МОДУЛІ + БАЗОВИЙ МОДУЛЬ + ДАТЧИК ПОТОКУ	€ 611,00
ЕCELL3+A/P ТРИ ЕЛЕКТРОДНИХ МОДУЛІ + БАЗОВИЙ МОДУЛЬ + ДАТЧИК ПОТОКУ	€ 728,00

*\*Прим.:* коли тримач електродів використовується з іншими модулями, можливість під'єднання фітингів відсутня, але пара може бути приєднана до іншого приладу. У разі використання Базового модуля, забезпечується парна взаємодія і фітинг виведення

**МОДУЛЬ МЕМБРАННИХ ІОНОСЕЛЕКТИВНИХ ДАТЧИКІВ**

- Тримач датчиків цього модуля призначений для розміщення стандартних мембранних датчиків з вибірковою іонною проникністю для ряду FWT; вільний і загальний хлор, перекис водню, діоксид хлору та ін.
- Фітинг водозабору на замовлення.



Опис	Ціна
CLS/A CLS СЕНСОРНИЙ МОДУЛЬ	€ 134,00
CLS1/A CLS СЕНСОРНИЙ МОДУЛЬ з ніпелями шлангу 10x14	€ 160,00
CLS1+A/P CLS СЕНСОРНИЙ МОДУЛЬ+БАЗОВИЙ МОДУЛЬ+ДАТЧИК ПОТОКУ	€ 533,00
CLS2+A/P CLS СЕНСОРНИЙ МОДУЛЬ+БАЗОВИЙ МОДУЛЬ+ ДАТЧИК ПОТОКУ +ЕCELL1	€ 650,00
CLS3+A/P CLS СЕНСОРНИЙ МОДУЛЬ+БАЗОВИЙ МОДУЛЬ+ ДАТЧИК ПОТОКУ +ЕCELL2	€ 769,00
CLS4+A/P ДВА CLS СЕНСОРНИХ МОДУЛІ+БАЗОВИЙ МОДУЛЬ+ ДАТЧИК ПОТОКУ +ЕCELL2	€ 928,00

*\*Примітка:* коли тримач електродів використовується з іншими модулями, можливість під'єднання фітингів відсутня, але пара може бути приєднана до іншого приладу. У разі використання Базового модуля, забезпечується парне взаємодія і фітинг виведення.

**БАЗОВИЙ МОДУЛЬ**

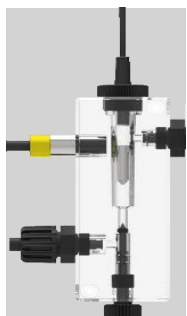

**Базовий модуль** може також використовуватися для вищевказаних функцій регулювання потоку, тримача датчика температури, і безконтактного перемикача

№ партії	Опис	Ціна
PSMEH00000000	БАЗОВИЙ МОДУЛЬ CELL+	€ 284,00
PSMEH00010000	БАЗОВИЙ МОДУЛЬ CELL+P + БЕЗКОНТАКТНИЙ ПЕРЕМИКАЧ	€ 401,00

*\* Примітка:* в разі, якщо базовий тримач використовується з іншими модулями, він являє собою лише фітинг введення і з'єднання для підключення до тримачів датчиків.

**ТРИМАЧІ ЕЛЕКТРОДІВ**
**ELINE1**

**ELINE2**

**ELINE3**

**ESUB**

- **ELINE1 PP / ELINE2 AISI 316 / ELINE3 PVC:** Лінійний тримач 1/2"
- **ELINE2:** Лінійний тримач, PP, з'єднання 1/2"
- **ESUB:** занурювальний тримач, PVC корпус, 50 см
- *Про інсталяцію трубних фітингів ELINE уточнюйте*

№ партії	Модель	Ціна
DPS0002301	<b>ELINE1</b> PP 1/2" max 5 бар	€ 26,00
DPS0001601	<b>ELINE2</b> AISI316 1/2" PG3,5 max 5 бар	€ 223,00
2143001	<b>ELINE3</b> PVC 1/2" PG3,5 max 5 бар	€ 80,00
2143002	<b>ESUB 0,45 м</b>	€ 157,00
2143003	<b>ESUB 1 м</b>	€ 208,00
2143004	<b>ESUB 1,5 м</b>	€ 282,00
2143015	<b>ESUB 2 м</b>	€ 379,00
SFL0010501	<b>ОПОРНИЙ ФЛАНЕЦЬ PP ДЛЯ ESUB</b>	€ 175,00

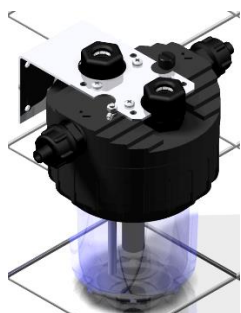
**NEW ТРИМАЧ ЕЛЕКТРОДІВ**

№ партії	Модель	Ціна
SPS0001501 <b>SPS0002501</b>	EFLOW2 2 PBX електродотримачі+ Поставляється з опорою кронштейн і латунний сполучний клапан. Максимальний тиск 5 бар, максимальна температура 45°C. <b>SPS0002501 з реле потоку</b>	€ 355,00 <b>€ 469,00</b>
SPS0001502 <b>SPS0002502</b>	EFLOW2 2 ПП електродотримачі+ Поставляється з опорою кронштейн і латунний сполучний клапан. Максимальний тиск 5 бар, максимальна температура 45°C. <b>SPS0002502 з реле потоку</b>	€ 355,00 <b>€ 469,00</b>

**СІДЛО КРІПЛЕННЯ КЛАПАНІВ ВПОРСКУВАННЯ ТА IN-LINE ЕЛЕКТРОДІВ**

№ партії	Модель	Ціна
AFA0000602	Фітинг DN50 для інжекційного клапана 1/2" або електродотримача IN-line ELINE. Матеріал PP 1/2" в комплекті з болтами+гайками	€ 23,00
AFA0000802	Фітинг DN63 для інжекційного клапана 1/2" або електродотримача ELINE. Матеріал PP 1/2" в комплекті з болтами+гайками	€ 25,00
1RAC011	Перехідний фітинг PP для інжекторних клапанів до 20 л/год 1/2"- 3/8"	€ 9,00

**f FWT - Fluid & Water Technology**

ТзОВ «ФВТ Технології Води»  
Офіційний представник FWT SYSTEMS Srl  
Угорська вул., 8/19  
м.Львів 79034 Україна  
Тел. (+38) 032-270-17-70

Тел. Київстар (+38) 067 742-34-94  
Тел. Vodafone (+38) 050 506-24-30  
E-mail: [fwt.lviv@ukr.net](mailto:fwt.lviv@ukr.net)  
<https://fwtsystems.com.ua>

Revision 01\_ 0325